



## LINGO REGALSYSTEM

01.01.2023



# LINGO SHELVING

Das Regalsystem Lingo bietet Ihnen aufgrund seiner Funktionalität und Flexibilität eine außergewöhnliche Vielseitigkeit.

Es verkörpert die wahre Bedeutung von Flexibilität. Durch seine modulare Konstruktion bietet es den höchsten Grad an Funktionalität und Vielfalt. Sein Stil und seine Qualität lassen es sowohl für moderne als auch für klassische Bibliotheken geeignet erscheinen.

Das Regalsystem Lingo bietet Ihnen unendliche Möglichkeiten in Funktion und Design. Die Bauweise des Regalsystems, mit seinen Lochungen im Raster von 25 mm, erlaubt eine einfache Montage und Verstellbarkeit der Fachböden, ohne Spezialwerkzeuge.

Das Regalsystem Lingo ist einseitig und doppelseitig lieferbar, mit oder ohne Rollen und ist mit entweder Rahmentraverse, Rückwand aus Holz oder Diagonaltraverse gebaut. Es kann mit Fachböden aus Metall oder Holzwerkstoff, sowie mit einer großen Auswahl an Zubehörkomponenten, ausgestattet werden. Das Ergebnis – ein maßgeschneidertes Regalsystem, das die Anforderungen speziell Ihrer Bibliothek erfüllt.



<b>FSC</b> .....	4
<b>DESIGNAUSWAHL</b> .....	6
<b>TECHNISCHE SPEZIFIKATIONEN</b> .....	10
<b>DIMENSIONS</b> .....	16

## KONFIGURATIONEN

### LINGO REGALSYSTEM

<b>- MIT VERSTELLBAREN FÜSSEN, FÜR ABDECKFACHBODEN</b>	
Einseitige Regale mit Rahmentraverse .....	20
Doppelseitige Regale mit Rahmentraverse .....	22
Einseitige Regale mit hoch Rückwand .....	26
Doppelseitige Regale mit hoch Rückwand .....	28
Einseitige Regale mit niedrig Rückwand .....	32
Doppelseitige Regale mit Rahmentraverse .....	34
Einseitige Regale mit Diagonaltraverse.....	38
Doppelseitige Regale mit Diagonaltraverse.....	40

### LINGO REGALSYSTEM

<b>- MIT VERSTELLBAREN FÜSSEN UND ABDECKPLATTE</b>	
Einseitige Regale mit Rahmentraverse .....	44
Doppelseitige Regale mit Rahmentraverse .....	50
Einseitige Regale mit Rückwand .....	58
Doppelseitige Regale mit Rückwand .....	64
Einseitige Regale mit Diagonaltraverse.....	72
Doppelseitige Regale mit Diagonaltraverse.....	78

### LINGO REGALSYSTEM

<b>- MIT ROLLENPLATTE, FÜR ABDECKFACHBODEN</b>	
Doppelseitige Regale mit Rahmentraverse .....	86
Doppelseitige Regale mit hoch Rückwand .....	90
Doppelseitige Regale mit niedrig Rückwand .....	96
Doppelseitige Regale mit Diagonaltraverse.....	102

### LINGO REGALSYSTEM

<b>- MIT ROLLENPLATTE UND ABDECKPLATTE</b>	
Doppelseitige Regale mit Rahmentraverse .....	108
Doppelseitige Regale mit Rahmentraverse .....	111
Doppelseitige Regale mit Diagonaltraverse.....	118

### LINGO SQUARE

Mit Sockel.....	122
Mit Rollen.....	124

## KOMPONENTEN

<b>CHECKLISTE</b> .....	127
-------------------------	-----

### FACHBÖDEN

S1, S2, S3, S4 - Metallfachböden .....	128
ST1, ST2, ST3 - Metallabdeckböden.....	140
W1, W2, W3, W4 - Holzfachböden .....	150
WT1, WT2 - Holzabdeckböden/Holzabdeckplatten.....	158

### ZUBEHÖR

Tröge aus Metall .....	168
Tröge aus Holz .....	174
Präsentation und Aufbewahrung .....	175
Buchstützen .....	182
Beschriftungsschilder für Fachböden .....	184
Beschriftungsschilder für Regalseiten .....	186

### ROLLEN UND SOCKELBLENDE

Sichtbare Rollen .....	189
Verdeckte Rollen .....	189
Sockelblende.....	190
Rollenplatte .....	191

### SEITENVERKLEIDUNGEN

Mit Stellfüßen/für Rollen-set:	
Einseitige Seitenverkleidungen - für Abdeckfachboden .....	192
Doppelseitige Seitenverkleidungen - für Abdeckfachboden .....	194
Doppelseitige Lamellenwand - für Abdeckfachboden .....	195
Einseitige Seitenverkleidungen - für Holzabdeckplatte .....	196
Doppelseitige Seitenverkleidungen - für Holzabdeckplatte .....	198
Doppelseitige Lamellenwand - für Holzabdeckplatte .....	199

### Für Rollenplatte:

Doppelseitige Seitenverkleidungen - für Abdeckfachboden .....	200
Doppelseitige Lamellenwand - für Abdeckfachboden .....	201
Doppelseitige Seitenverkleidungen - für Holzabdeckplatte .....	202
Doppelseitige Lamellenwand - für Holzabdeckplatte .....	203

### Funktionsseite:

Holzfunktionsseite .....	204
Zubehör für Holzfunktionsseite .....	205

### VERBINDUNGSELEMENT

Rückwand aus Holz.....	206
Rahmentraverse .....	208
Diagonaltraverse.....	209

### BELEUCHTUNG

Book Big Beleuchtung .....	210
----------------------------	-----

# HOLZ AUS NACHHALTIGER FORSTWIRTSCHAFT



**Wir verpflichten uns dazu, den Anteil von Holz aus nachhaltiger Forstwirtschaft in unseren Produkten zu steigern und so die nachhaltige Forstwirtschaft zu unterstützen – für eine bessere Welt.**

Regierungen und lokale Behörden spezifizieren das Angebot an legal und verantwortungsvoll bezogenem Holz in ihren Beschaffungsrichtlinien.

Wir haben in ein vom FSC® ausgestelltes Produktkettenzertifikat für mehrere Standorte investiert (FSC-C 144988). Dieses Zertifikat dokumentiert, dass wir Holz aus nachhaltiger Forstwirtschaft anbieten können. Der FSC (Forest Stewardship Council) ist ein internationales Zertifizierungssystem. Es dokumentiert, dass FSC-gekennzeichnete Produkte aus nachhaltiger Forstwirtschaft stammen.

Dank der Zusammenarbeit mit zertifizierten Lieferanten können wir alle lackierte und furnierte Teile aus nachhaltiger Forstwirtschaft anbieten (in diesem Dokument oben auf jeder Seite vermerkt, die Holzkomponenten zeigt).



## Was ist nachhaltige Forstwirtschaft?

Gemäß dem FSC herrschen in den Wäldern, die entsprechend den Richtlinien und Kriterien des FSC bewirtschaftet werden, faire Bedingungen für die Arbeiter. Die indigenen Gemeinschaften und die lokale Bevölkerung werden respektiert und strenge Umweltschutzmaßnahmen werden durchgeführt.

Die FSC-Kennzeichnung garantiert, dass die Bäume, von denen das Holz stammt, ersetzt werden oder die Möglichkeit haben, sich auf natürliche Weise zu regenerieren.

Die FSC-Kennzeichnung garantiert auch dass das gesamte Holz ist rückverfolgbar – vom Wald bis ins Geschäft. Jedes Glied der Kette zwischen dem Wald und dem Verbraucher wird zertifiziert. So kann eindeutig identifiziert werden, welches Holz aus nachhaltiger Forstwirtschaft stammt und welches nicht.

Quelle: Forest Stewardship Council - <http://www.fsc-uk.org/en-uk>



# DESIGNAUSWAHL

TEILE AUS METALL - LACKIERT

## A PREISGRUPPE OHNE PREISAUFSCHLAG (Metall glatte Oberfläche)



**A03 Verkehrsweiß**  
RAL 9016  
Glanz 75-90



**A02 Perlweiß**  
RAL 1013  
Glanz 40-50

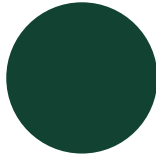

**A22 Moosgrün**  
RAL 6005  
Glanz 71-85

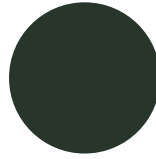

**A26 Tannengrün**  
RAL 6009  
Glanz 71-85

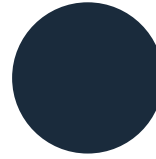

**A12 Stahlblau**  
RAL 5011  
Glanz 71-85

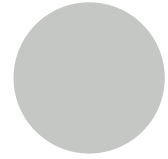

**A13 Lichtgrau**  
RAL 7035  
Glanz 71-85

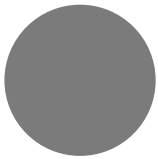

**A15 Staubgrau**  
RAL 7037  
Glanz 71-85

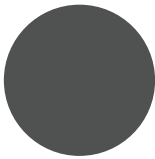

**A16 Verkehrsgrau**  
RAL 7043  
Glanz 71-85

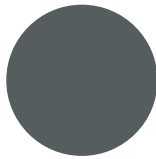

**A17 Basaltgrau**  
RAL 7012  
Glanz 71-85

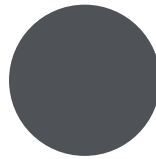

**A18 Schiefergrau**  
RAL 7015  
Glanz 71-85

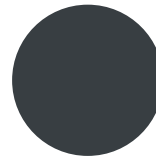

**A19 Anthrazitgrau**  
RAL 7016  
Glanz 71-85

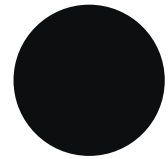

**A25 Tiefschwarz**  
RAL 9005  
Glanz 71-85

## B PREISGRUPPE MIT AUFSCHLAG VON 7% (Metall glatte Oberfläche)



**A01 Reinweiß**  
RAL 9010  
Glanz 71-85

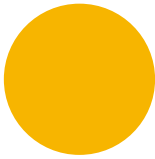

**A04 Verkehrsgelb**  
RAL 1023  
Glanz 71-85

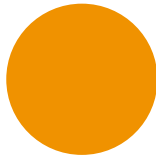

**A05 Sonnengelb**  
RAL 1037  
Glanz 71-85

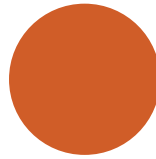

**A06 Signalorange**  
RAL 2010  
Glanz 71-85

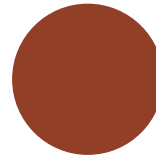

**A07 Perlorange**  
RAL 2013  
Glanz 65-85

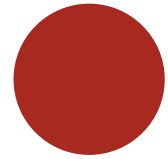

**A08 Feuerrot**  
RAL 3000  
Glanz 71-85

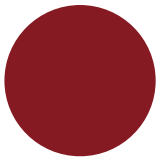

**A09 Rubinrot**  
RAL 3003  
Glanz 71-85

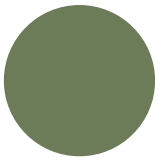

**A21 Resedagrün**  
RAL 6011  
Glanz 71-85

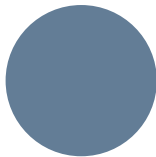

**A10 Taubenblau**  
RAL 5014  
Glanz 71-85

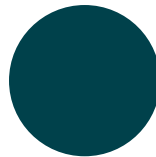

**A11 Ozeanblau**  
RAL 5020  
Glanz 71-85

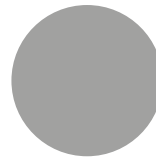

**A14 Weißaluminium**  
RAL 9006  
Glanz 50-70

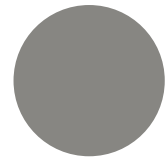

**A31 Graualuminium**  
RAL 9007  
Glanz 50-70

## B PREISGRUPPE MIT AUFSCHLAG VON 7% (Metall Struktur Oberfläche)



**A27 Reinweiß**  
RAL 9010

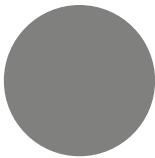

**A29 Concertinagrau**

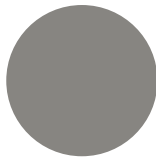

**A28 Graualuminium**  
RAL 9007

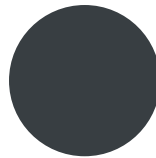

**A23 Anthrazitgrau**  
RAL 7016

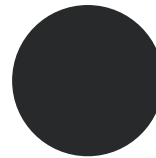

**A24 Graphitschwarz**  
RAL 9011

### Beachten:

- Andere RAL oder NCS Farben werden mit einer Gebühr ab EUR 250 netto und einem Preisaufschlag von 15% geliefert. Es ist mit einem Aufschlag für Metallic-Effekte oder verschiedene Oberflächenstrukturen zu rechnen.
- Siehe spezifische Farbe für die Stahlglanzspezifikation. Spezielle Anforderungen außerhalb dieser Skala sind von den oben genannten Aufschlägen nicht gedeckt.
- Verchromte, elektro-galvanisierte und Aluminium-Teile sind nicht in anderen Farben erhältlich.
- Produkte wie z. B. Rollen und Teleskopschienen können nicht in anderen als den in der Preisliste genannten geliefert werden.

# DESIGNAUSWAHL

TEILE AUS HOLZ - MELAMIN/HOCHDRUCKLAMINAT

## A PREISGRUPPE OHNE PREISAUFSCHLAG

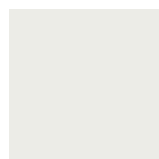

**D61/L61**  
**Signalweiß**  
RAL 9003



**D72/L72**  
**Perlweiß**  
Ähnlich RAL 1013

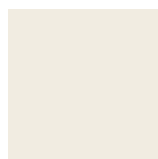

**D62/L62**  
**Reinweiß**  
Ähnlich RAL 9010



**D63/L63**  
**Stahlblau**  
RAL 5011



**D71/L71**  
**Staubgrau**  
Ähnlich RAL 7037



**D16/L16**  
**Basaltgrau**  
Ähnlich RAL 7012



**D19/L19**  
**Schiefergrau**  
Ähnlich RAL 7015 und  
RAL 7016



**D04/L04**  
**Buche Dekor**



**D05/L05**  
**Ahorn Dekor**



**D06/L06**  
**Kirsche Dekor**



**D07/L07**  
**Eiche Dekor**



**D08/L08**  
**Olive Dekor**

## C PREISGRUPPE MIT AUFSCHLAG VON 10%



**D64/L64**  
**Signalgelb**  
RAL 1003



**D65/L65**  
**Gelborange**  
RAL 2000



**D66/L66**  
**Reinorange**  
RAL 2004



**D67**  
**Verkehrsrot**  
RAL 3020



**E02/L02**  
**Rubinrot**  
Ähnlich RAL 3003



**D13/L13**  
**Limonegrün**  
Ähnlich NCS S1060-G40Y



**D68/L68**  
**Resedagrün**  
Ähnlich RAL 6011



**D14/L14**  
**Kristallblau**  
Ähnlich NCS S1020-R90B



**D73/L73**  
**Taubenblau**  
RAL 5014



**D74/L74**  
**Ozeanblau**  
Ähnlich RAL 5020



**D69/L69**  
**Lichtgrau**  
Ähnlich RAL 7035



**D70/L70**  
**Weißaluminium**  
Ähnlich RAL 9006



**D75/L75**  
**Tiefschwarz**  
Ähnlich RAL 9005

### Beachten:

- Die obige Farbauswahl wird sowohl in Melamin (D/Exx) als auch in Hochdrucklaminat (Lxx) gezeigt.
- W3/W4 Fachböden in L1000 mm werden in Laminat geliefert.

# DESIGNAUSWAHL

TEILE AUS HOLZ - LACKIERT

## A PREISGRUPPE OHNE PREISAUFCHLAG

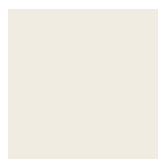

**A01  
Reinweiß**  
RAL 9010  
Glanz 20-30

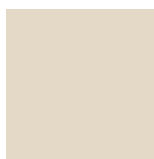

**A02  
Perlweiß**  
RAL 1013  
Glanz 20-30

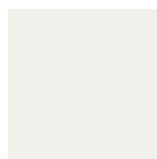

**A03  
Verkehrsweiß**  
RAL 9016  
Glanz 20-30



**A04  
Verkehrsgelb**  
RAL 1023  
Glanz 20-30



**A05  
Sonnengelb**  
RAL 1037  
Glanz 20-30



**A06  
Signalorange**  
RAL 2010  
Glanz 20-30



**A07  
Perlorange**  
RAL 2013  
Glanz 20-30



**A08  
Feurrot**  
RAL 3000  
Glanz 20-30



**A09  
Rubinrot**  
RAL 3003  
Glanz 20-30



**A21  
Resedagrün**  
RAL 6011  
Glanz 20-30



**A22  
Moosgrün**  
RAL 6005  
Glanz 20-30



**A26  
Tannengrün**  
RAL 6009  
Glanz 20-30



**A10  
Taubenblau**  
RAL 5014  
Glanz 20-30



**A11  
Ozeanblau**  
RAL 5020  
Glanz 20-30



**A12  
Stahlblau**  
RAL 5011  
Glanz 20-30



**A13  
Lichtgrau**  
RAL 7035  
Glanz 20-30



**A14  
Weißaluminium**  
RAL 9006  
Glanz 20-30



**A31  
Graualuminium**  
RAL 9007  
Glanz 20-30



**A15  
Staubgrau**  
RAL 7037  
Glanz 20-30

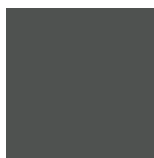

**A16  
Verkehrsgrau**  
RAL 7043  
Glanz 20-30



**A17  
Basaltgrau**  
RAL 7012  
Glanz 20-30



**A18  
Schiefergrau**  
RAL 7015  
Glanz 20-30



**A19  
Anthrazitgrau**  
RAL 7016  
Glanz 20-30



**A25  
Tiefschwarz**  
RAL 9005  
Glanz 20-30

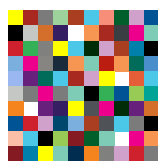

**A  
Alle RAL/NCS Farben**  
Glanz 20-30

### Beachten:

- Die obige Farbauswahl entspricht unseren Stahlfarben. Beachten Sie, dass Sie jede RAL/NCS-Farbe ohne Aufschlag bestellen können.
- Farben mit Metallic-Effekt oder unterschiedlichen Strukturen werden mit einem Preisaufschlag geliefert, fragen Sie bitte unsere Verkaufsabteilung.



# DESIGNAUSWAHL

TEILE AUS HOLZ - FURNIER

## **A** PREISGRUPPE OHNE PREISAUFSCHLAG



**69**  
**Birke**



**55**  
**Leicht gedämpfte  
Buche**



**66**  
**Eiche**



**67**  
**Ahorn**

## **D** PREISGRUPPE MIT AUFSCHLAG VON 20%



**68**  
**Esche**

### **Beachten:**

- Die Holzfurniere können auch gefärbt werden mit einem zusätzlichen Aufschlag von 25%, fragen Sie bitte unsere Verkaufsabteilung. Muster werden zur Genehmigung vorgelegt.

# TECHNISCHE SPEZIFIKATIONEN

## ALLGEMEINE SPEZIFIKATIONEN

### MAßE

Die Maße der kompletten Sektionen in den erhältlichen Achsmaßen und Höhen befinden sich in jeder Abteilung der Preisliste, die komplette Konfigurationen enthält. Siehe Inhaltsverzeichnis als Überblick. Die Maße der einzelnen Teile finden Sie unter „Komponenten“. Alle Maße sind nominal.

### HÖCHSTBELASTUNG

Die Regalsektionen dürfen nur auf geradem, ebenem Fußboden montiert werden. Stellen Sie vor dem Laden der Regale sicher, dass der Boden für das Gewicht des Regals und des Lagerguts geeignet ist.

Die Höchstbelastungswerte unten dürfen nicht überschritten werden.

Maximale Drucklast für Lingo einseitige Sektion: 480 kg

Maximale Drucklast für Lingo doppelseitige Sektion: 960 kg

Maximale Drucklast für Lingo doppelseitige Sektion auf Rollenrahmen mit sichtbaren/verdeckten Rollen: 400 kg

Maximale Drucklast für Lingo doppelseitige Sektion auf Rollenplatte: 200 kg

Maximale Drucklast für Lingo Square: 600 kg

S1 - Metallfachboden mit H47 mm Metallbuchanschlag: 80 kg

S2 - Metallfachboden mit H17 mm Acrylbuchanschlag: 80 kg

S3 - Metallfachboden mit H25 mm Metallbuchanschlag: 80 kg

S4 - Metallfachboden: 80 kg

ST1 - Metallabdeckboden: 25 kg

ST2 - Metallabdeckboden: 80 kg

ST3 - Metallabdeckboden: 80 kg

W1 - Holzfachboden mit H47mm Metallbuchanschlag: 80 kg

W2 - Holzfachboden: 80 kg

W3 - Holzfachboden mit H47 mm Metallbuchanschlag: 60 kg

W4 - Holzfachboden: 60 kg

WT1 - Holzabdeckboden für H720/920 mm: 100 kg

WT1 - Holzabdeckboden für H1220/1520/1820/2120 mm: 25 kg

WT2 - Holzabdeckplatte: 25 kg

Trog mit Auszug: 40 kg.

### FAHRREGALE / ROLLEN

Wir empfehlen, daß nur doppelseitige Regale mit einer maximalen Höhe von 1820 mm und einer maximalen Länge von drei Sektionen auf Rollen montiert werden. Sichtbare Rollen gibt es mit oder ohne Feststeller. Verdeckte Rollen haben keinen Feststeller und deswegen müssen die Stellfüße verstellt werden, nachdem die Regale positioniert sind. Maximale Belastung pro sichtbare und verdeckte Rolle ist 100 kg.

### STABILITÄT

Seitenwände sind mit Stellfüßen ausgestattet, mit Ausnahme von Seitenwänden für Rollenplatten. Einseitige Seitenwände werden mit Wandbefestigung geliefert.

### REGALE MIT FACHBÖDEN

Sektionen mit Rückwand/Rahmentraverse: Jede Sektion muß mit mindestens 2 Fachböden (4 Fachböden bei doppelseitigen Sektionen) – oberstem und unterstem – ausgestattet werden, die mit Schrauben in die Seitenwände befestigt werden. Übrige Fachböden können ohne Schrauben montiert werden.

Sektionen mit Diagonaltraverse: Jede Sektion mit einer Höhe von mehr als 1220 mm muß mit mindestens 3 Fachböden (6 Fachböden bei doppelseitigen Sektionen) – oberstem, mittlerem und unterstem – ausgestattet werden, die zwecks Stabilität in die Seitenwände mit Schrauben befestigt werden.

# TECHNISCHE SPEZIFIKATIONEN

## ALLGEMEINE SPEZIFIKATIONEN

### ABGERUNDEDE ECKEN

Sämtliche Regaleinheiten und Konsole haben abgerundete Ecken.

### DICHTE

Spanplatte hat eine Dichte von 600-700 kg/m<sup>3</sup>

Tischlerplatte hat eine Dichte von 602 kg/m<sup>3</sup> (+/- 2 %)

MDF (Faserplatte mittlerer Dichte) hat eine Dichte von 700 kg/m<sup>3</sup> (+/- 5-7 %)

### MONTAGE

Das Regalsystem Lingo wird flach verpackt geliefert. Sie finden Montageanweisungen auf unserer Website.

### RAHMENRAVERSE

Konfigurationen mit Rahmenraverse werden mit der notwendigen Anzahl von Traversen geliefert, je nach Höhe und Länge der Regalreihe, so daß eine ausreichende Stabilität gesichert wird. Wenn Sie Regale in einzelnen Teilen bestellen, bitte folgendes notieren:

#### Einseitig

H720/920/1220 mm: bitte eine niedrige Rahmenraverse pro Sektion bestellen.

H1520 mm: bitte eine hohe Rahmenraverse pro Sektion bestellen.

H1820/2120 mm: bitte eine niedrige Rahmenraverse pro Sektion bestellen.

#### Doppelseitig

H720/920/1220 mm: bitte eine niedrige Rahmenraverse pro Sektion bestellen.

H1520 mm: bitte eine hohe Rahmenraverse pro Sektion bestellen.

H1820/2120 mm: bitte folgendes bestellen:

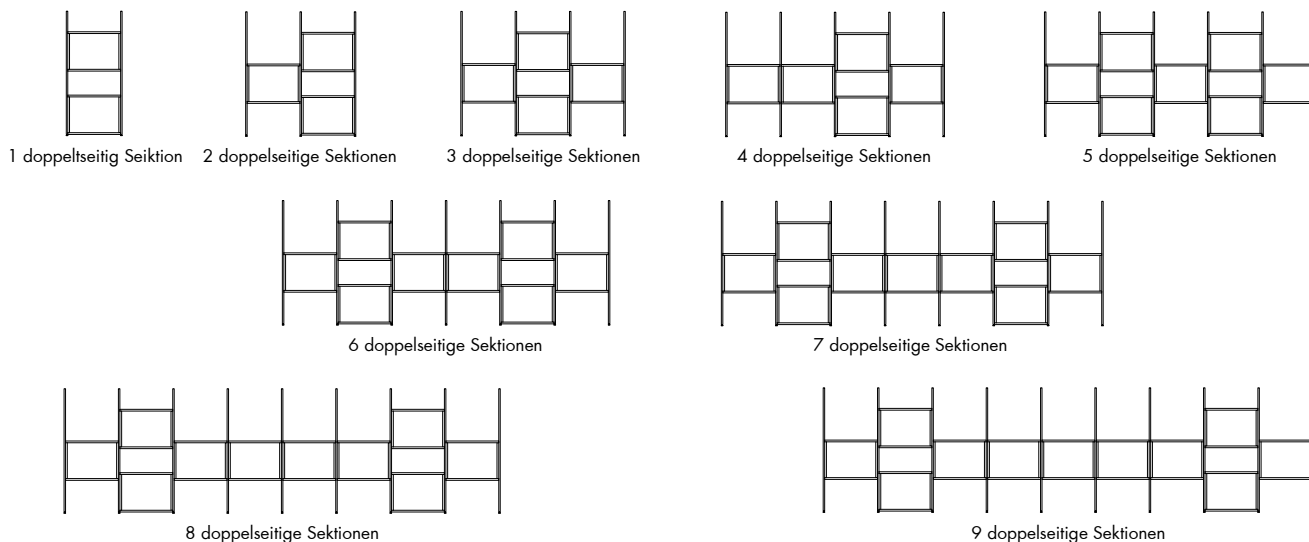

### SEKTIONSBAUWEISE - FREISTEHENDE UND MITTLERE SEKTION

Eine freistehende Sektion umfasst eine rechte und eine linke Regalseite mit Lochrasterung an der Innenseite. Um eine weitere Sektion anzufügen, ist die rechte Regalseite abzunehmen und eine mittlere Sektion anzufügen (mit einer Zwischenseite, die auf beiden Seiten gelocht ist) und die rechte Seitenwand an der Anbaueinheit zu befestigen. Siehe Beispiel unten.

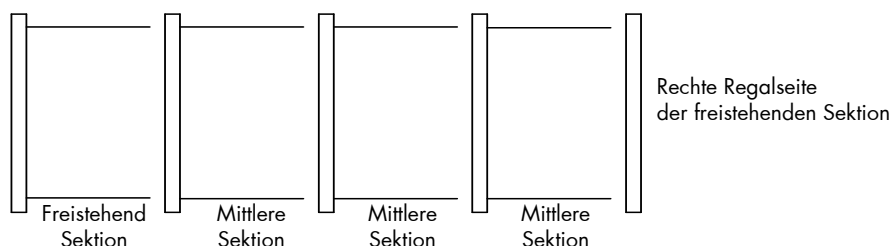

# TECHNISCHE SPEZIFIKATIONEN

## TEILE AUS METALL

### TEILE AUS METALL

sind pulverbeschichtet mit Standard polyesterbasiertem Pulver für hohe UV-Beständigkeit. Das Pulver entspricht EN 45545 (Brandschutz vergleichbar DIN 4201). Die Stärke der Beschichtung beträgt 60 – 80 µm.

Der Pulverlack enthält:

- Keine schwermetallhaltigen Pigmente wie Blei und Cadmium
- Kein Triglycidylisocyanurat (TGIC)
- Keine flüchtigen Anteile

Eine antibakterielle Ausführung der Oberflächen ist auf Anfrage möglich.

### METALLRAHMEN TRAVERSE

besteht aus Stahlrohr, 30 x 15 x 2 mm. Die Metallrahmentraverse wird zwischen den Seiten- und Zwischenwänden problemlos montiert.

### METALLDIAGONAL TRAVERSE

besteht aus verzinktem Metall Ø 4 mm.

### METALLKONSOLEN

bestehen aus 1,4 mm Stahlblech.

### METALLFACHBÖDEN/TRÖGE

bestehen aus 0,9 mm Stahlblech. Die flachen Metallfachböden haben eine 25 mm hohe vordere Kante. Flache Metallfachböden können dadurch in einer schrägen Position montiert werden, daß besondere Konsolen verwendet werden.

### RAHMEN FÜR ROLLEN

bestehen aus:

sichtbare Rollen: 40 x 30 x 2 mm Stahlrohre. Die Endplatten bestehen aus 2 mm Stahlblech.

verdeckte Rollen: 30 x 30 x 2 mm Stahlrohre. Die Endplatten bestehen aus 2 mm Stahlblech, Sockel aus 0,9 mm Stahlblech.

# TECHNISCHE SPEZIFIKATIONEN

## MELAMINBESCHICHTETE HOLZTEILE

### **MELAMINBESCHICHTETE HOLZTEILE**

bestehen aus Spanplatte/Tischlerplatte.

### **MELAMINBESCHICHTETE SEITEN- UND ZWISCHENWÄNDE**

bestehen aus 25 mm Spanplatte mit einer 2 mm ABS-Kante. Die Wände haben zwei Löcher für Stellfüße an der unteren Kante, mit Ausnahme von doppelseitigen Zwischenwänden mehr als 1220 mm hoch, die 4 Löcher für Stellfüße haben.

### **MELAMINBESCHICHTETE RÜCKWÄNDE**

bestehen aus 19 mm Spanplatte mit einer 2 mm ABS-Kante an den horizontalen Kanten.

### **MELAMINBESCHICHTETE SEITENVERKLEIDUNGEN FÜR LINGO SQUARE**

bestehen aus 25 mm Spanplatte.

### **MELAMINBESCHICHTETE FACHBÖDEN**

W3 & W4 (Achismaß 500/750/900) bestehen aus 25 mm Spanplatte.

W3 & W4 (Achismaß 1000) bestehen aus 25 mm Tischlerplatte und sind Laminatbeschichtet, mit Ausnahme von Fachböden in Farbe D62, die melaminbeschichtet sind.

WB3 & WB4 (Achismaß 500/750/900) bestehen aus 25 mm Spanplatte.

WB3 & WB4 (Achismaß 1000) bestehen aus 25 mm Tischlerplatte.

WT1 für H720/920 bestehen aus 25 mm Tischlerplatte.

WT1 für H1220/1520/1820/2120 bestehen aus 25 mm Tischlerplatte/MDF.

WT2 bestehen aus 25 mm Spanplatte/MDF.

### **MELAMINBESCHICHTETE SOCKEL**

bestehen aus 25 mm Spanplatte mit einer 2 mm ABS-Kante an den horizontalen Kanten.

# TECHNISCHE SPEZIFIKATIONEN

## LACKIERTE HOLZTEILE

### LACKIERTE HOLZTEILE

bestehen aus entweder

- Spanplatte mit einer lackierbaren Folie,
- MDF oder MDF Tischlerplatte, die mit Säurelack lackiert wird.

Standardteile haben einen Glanzgrad von 20 – 30. Siehe Designauswahl für Farbspezifikationen.

### LACKIERTE SEITEN- UND ZWISCHENWÄNDE

bestehen aus 25 mm Spanplatte/MDF mit einer 2 mm lackierbaren Folie. Die Wände haben zwei Löcher für Stellfüße an der unteren Kante, mit Ausnahme von doppelseitigen Zwischenwänden mehr als 1220 mm hoch, die 4 Löcher für Stellfüße haben.

### LACKIERTE LAMELLENWÄNDE

bestehen aus 25 mm MDF mit einer 2 mm lackierbaren Folie. Die Wände haben zwei Löcher für Stellfüße an der unteren Kante.

### LACKIERTE SEITENVERKLEIDUNGEN FÜR LINGO SQUARE

bestehen aus 25 mm MDF.

### LACKIERTE RÜCKWÄNDE

bestehen aus 19 mm MDF und sind auf allen Seiten und Kanten lackiert.

### LACKIERTE FACHBÖDEN

W1 & W2 bestehen aus 25 mm MDF Tischlerplatte

WB1 & WB2 bestehen aus 25 mm MDF Tischlerplatte.

WT1 für H720 & 920 bestehen aus 25 mm MDF Tischlerplatte.

WT1 für H1220/1520/1820/2120 bestehen aus 25 mm Spanplatte mit einer lackierbaren Folie/MDF.

WT2 bestehen aus 25 mm Spanplatte mit einer lackierbaren Folie/MDF.

### LACKIERTE SOCKEL

bestehen aus 25 mm Spanplatte mit einer lackierbaren Folie/MDF und mit 2 mm lackierbaren ABS-Kanten an den horizontalen Kanten.

# TECHNISCHE SPEZIFIKATIONEN

## FURNIERTE HOLZTEILE

### **FURNIERTE HOLZTEILE**

sind hauptsächlich mit umweltfreundlich UV-Lack lackiert.

### **FURNIERTE SEITEN- UND ZWISCHENWÄNDE**

bestehen aus 25 mm Spanplatte und sind mit 0,6 mm Furnier furniert. Alle Kanten haben eine 2 mm Furnierkante. Die Wände haben 2 Bohrungen für einstellbare Füße, ausgenommen die doppelseitigen Zwischenwände über 1220 mm, diese haben 4 Bohrungen für einstellbare Füße.

### **FURNIERTE LAMELLENWÄNDE**

bestehen aus 25 mm MDF und sind mit 0,6 mm Furnier furniert. Alle Kanten haben eine 2 mm Furnierkante. Die Wände haben zwei Löcher für Stellfüße an der unteren Kante.

### **FURNIERTE SEITENVERKLEIDUNGEN FÜR LINGO SQUARE**

bestehen aus 25 mm MDF und sind mit 0,6 mm Furnier furniert. Alle Kanten haben eine 2 mm Furnierkante.

### **FURNIERTE RÜCKWÄNDE**

bestehen aus 19 mm Spanplatte und sind mit 0,6 mm Furnier furniert. Die horizontalen Kanten haben eine 2 mm Furnierkante. Die vertikalen Kanten sind unbeschichtet, weil sie nach Montage nicht sichtbar sind.

### **FURNIERTE FACHBÖDEN**

W1 & W2 bestehen aus 25 mm Tischlerplatte und sind mit 0,6 mm Furnier furniert. Die vordere und die hintere Kante haben eine 2 mm Furnierkante.

WT1 für H720/920 bestehen aus 25 mm Tischlerplatte und sind mit 0,6 mm Furnier furniert. Die vordere und die hintere Kante haben eine 2 mm Furnierkante.

WT1 für H1220/1520/1820/2120 bestehen aus 25 mm Spanplatte/MDF und sind mit 0,6 mm Furnier furniert. Die vordere und die hintere Kante haben eine 2 mm Furnierkante.

WT2 bestehen aus 25 mm Spanplatte/MDF und sind mit 0,6 mm Furnier furniert. Die vordere und die hintere Kante haben eine 2 mm Furnierkante.

### **FURNIERT SOCKEL**

bestehen aus 25 mm Spanplatte und sind mit 0,6 mm Furnier an der vorderen Kante furniert. Die vordere und die hintere Kante haben eine 2 mm Furnierkante.

# MAßE

## REGALSYSTEM LINGO



Der Abstand zwischen der Vorderkante der Regalseite und der Vorderkante des Fachbodens beträgt 7 mm. Die Fachböden sind höhenverstellbar im Abstand von 25 mm.

Konfigurationen des Regalsystems Lingo werden in der Standardausführung nach Preisgruppe A geliefert (melaminbeschichtet/lackiert/furniert). Siehe Seiten 6-9 für Designauswahl.

### HÖHEN

Das Regalsystem Lingo ist in 5 Höhen lieferbar; 720, 920, 1220, 1520, 1820 and 2120 mm. Die Höhenangaben umfassen auch die Stellfüße/Rollenset/Bodenplatte mit Rollen.

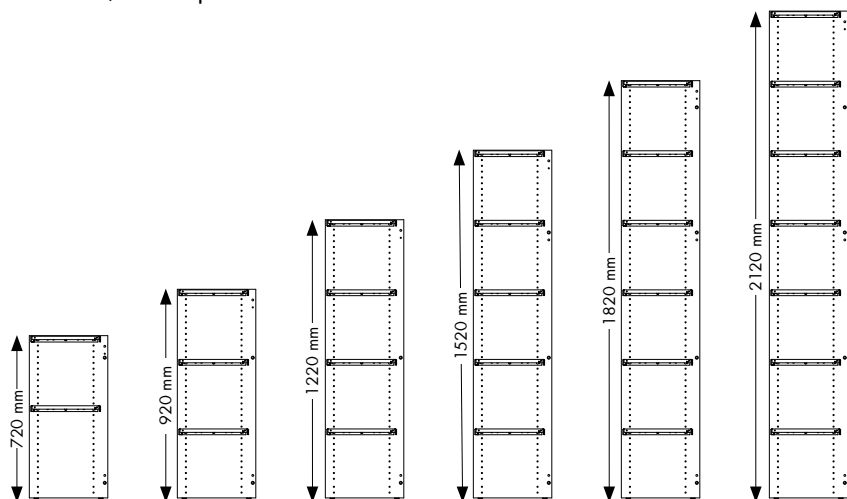

### BREITEN

Die Sektionen sind in 4 Breiten; 500, 750, 900 und 1000 mm.

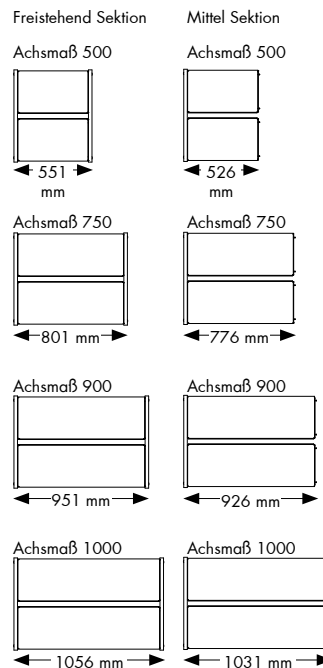

### TIEFEN

Die Regalseiten sind in 6 Tiefen lieferbar; 288,5 mm für 250 mm Fachboden, 338,5 mm für 300 mm Fachboden, 438,5 mm für 400 mm Fachboden, 551 mm für 2 x 250 mm Fachboden, 651 mm für 2 x 300 mm Fachboden, 851 mm für 2 x 400 mm Fachboden.

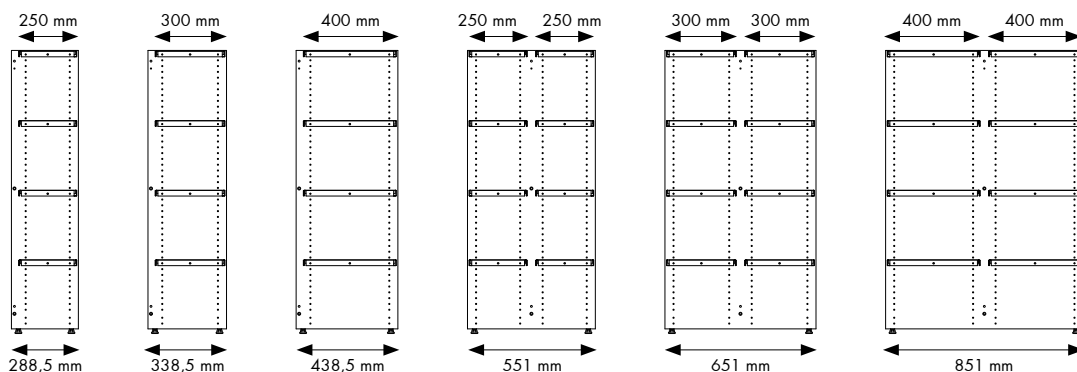





Lingo Square kann in verschiedenen Umgebungen für Präsentation, Aufbewahrung, Ausstellung und mehr verwendet werden. Die Abdeckplatte funktioniert auch als Arbeitstisch, Präsentations- oder Spieloberfläche.

Jede Konfiguration besteht aus Holzseiten, Rückwänden, Abdeck- und Bodenplatten sowie Beschlagteilen und hat entweder Sockel oder 8 Rollen (Ø75 mm, 2 mit Feststellern). Die Konfigurationen werden ohne

Fachböden gezeigt. Bitte ergänzen Sie mit Zwischenfachböden je nach Bedarf, siehe Seite 106 und folgende. Die Maximalbelastung beträgt 600 kg. Die Fachböden sind höhenverstellbar im Abstand von 25 mm. Lackierte, melaminbeschichtete und furnierte Ausführungen können mit Abdeckplatte mit Laminat ausgerüstet werden, kontaktieren Sie bitte unsere Verkaufsabteilung.

Lingo Square Regale werden in der Standardausführung nach Preisgruppe A (melaminbeschichtet/lackiert/furniert) geliefert, siehe Seiten 6-9 für Designauswahl.

### HÖHEN

Lingo Square ist in 4 Höhen lieferbar: 920, 1220, 1520 und 1820 mm. Die Höhenangaben umfassen auch die Stellfüße/Bodenplatte mit Rollen.

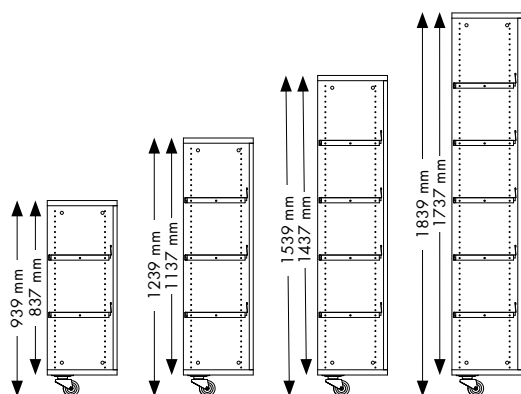

### BREITEN

Lingo Square ist in 3 Breiten lieferbar: 500, 750 und 900 mm.

Achsmaß 500

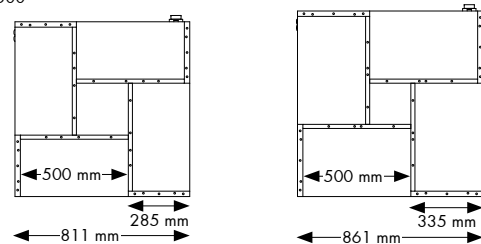

Achsmaß 750

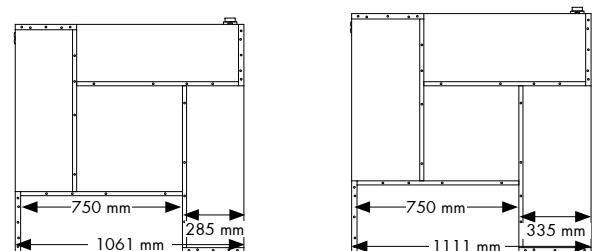

### TIEFEN

Die Regalseiten sind in 2 Tiefen lieferbar: 250 und 300 mm

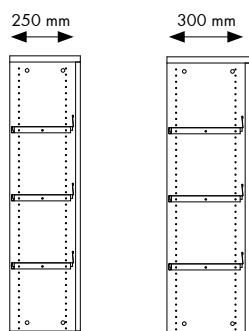

Achsmaß 900

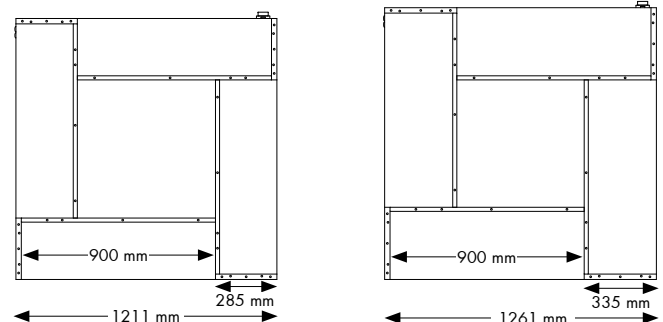



# LINGO REGALSYSTEM

## RAHMENRAVERSE - STELLFÜßE - FÜR ABDECKFACHBODEN

Regalsystem mit Holzseiten und Metallrahmenraverse. Zur Verwendung mit Abdeckboden. Freistehende Sektion beinhaltet 2 Seitenwände und 1 oder 2 Metallrahmenraversen je nach Höhe. Mittlere Sektion beinhaltet 1 Zwischenseite und 1 Metallrahmenraverse.

- Preis basiert auf Metallpreisgruppe 1 und Holzpreisgruppe A (siehe Designauswahl Seiten 6-9).
- Für Fachböden siehe Seite 128.
- Für Funktionen siehe Seite 168.

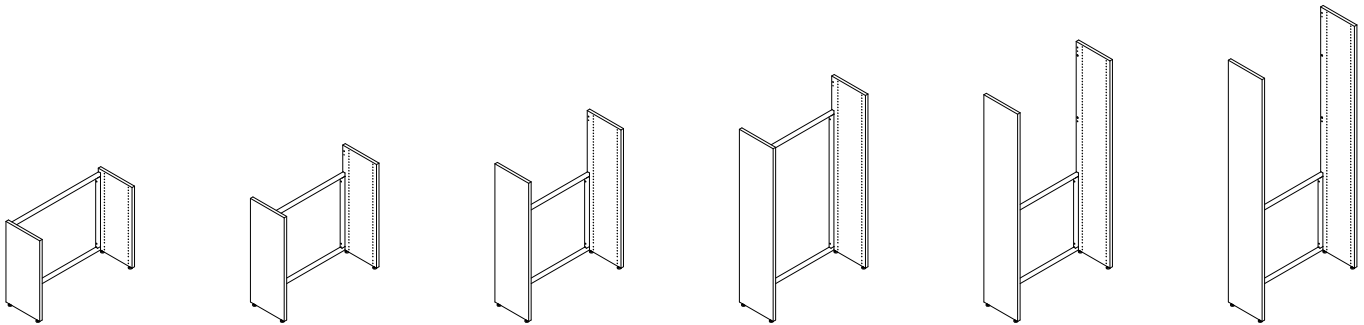

Einseitige freistehende Sektion - H720/920/1220/1520/1820/2120 mm

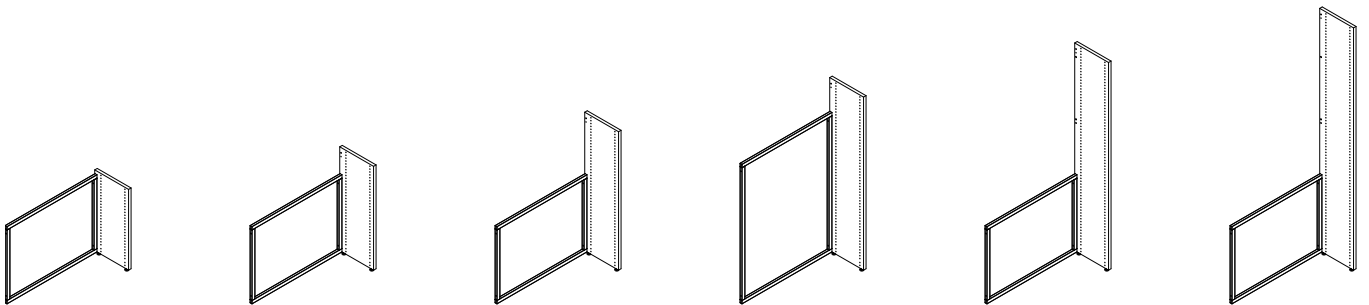

Einseitige mittlere Sektion - H720/920/1220/1520/1820/2120 mm

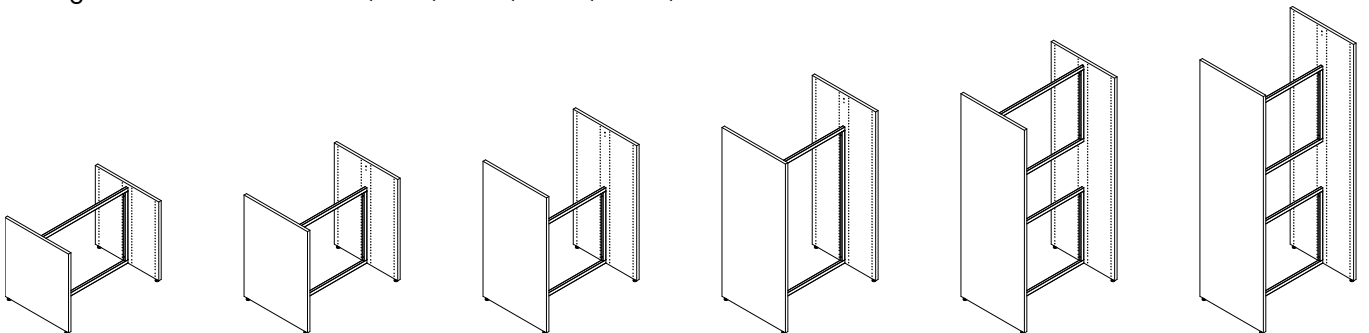

Doppelseitige freistehende Sektion - H720/920/1220/1520/1820/2120 mm

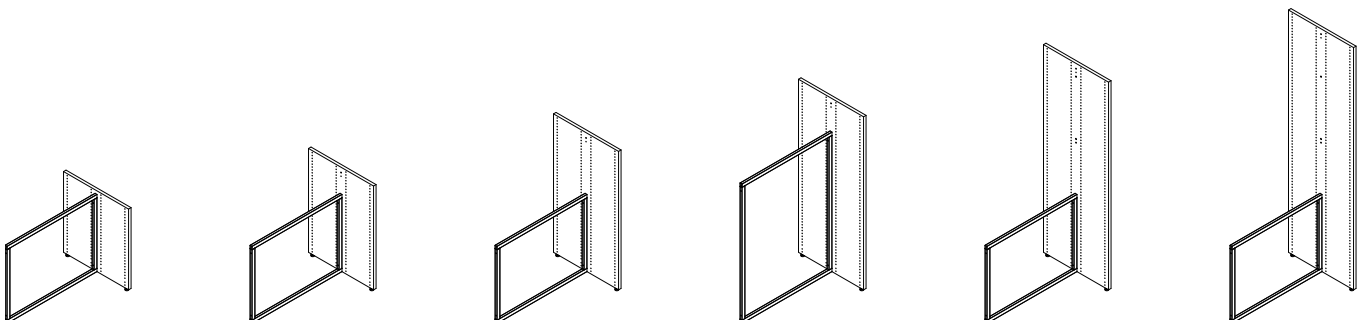

Doppelseitige mittlere Sektion - H720/920/1220/1520/1820/2120 mm

# LINGO REGALSYSTEM

## EINSEITIG - RAHMENRAVERSE - STELLFÜßE - FÜR ABDECKFACHBODEN

Lackierte und furnierte Lingo Regale haben das FSC Zertifikat.

### H720 mm

Achsmaß mm	FB Tiefe mm	Bestell-Nr. Freistehendes Regal	Melamin	Lackiert	Furniert	Bestell-Nr. Mittel Regal	Melamin	Lackiert	Furniert
500	250	BBN001235510160000.	-	-	-	BBN001235320160000.	-	-	-
500	300	BBN001255510160000.	-	-	-	BBN001255320160000.	-	-	-
500	400	BBN001275510160000.	-	-	-	BBN001275320160000.	-	-	-
750	250	BBN001237510160000.	-	-	-	BBN001237320160000.	-	-	-
750	300	BBN001257510160000.	-	-	-	BBN001257320160000.	-	-	-
750	400	BBN001277510160000.	-	-	-	BBN001277320160000.	-	-	-
900	250	BBN001239510160000.	-	-	-	BBN001239320160000.	-	-	-
900	300	BBN001259510160000.	-	-	-	BBN001259320160000.	-	-	-
900	400	BBN001279510160000.	-	-	-	BBN001279320160000.	-	-	-
1000	250	BBN001231510160000.	-	-	-	BBN001231320160000.	-	-	-
1000	300	BBN001251510160000.	-	-	-	BBN001251320160000.	-	-	-
1000	400	BBN001271510160000.	-	-	-	BBN001271320160000.	-	-	-

### H920 mm

Achsmaß mm	FB Tiefe mm	Bestell-Nr. Freistehendes Regal	Melamin	Lackiert	Furniert	Bestell-Nr. Mittel Regal	Melamin	Lackiert	Furniert
500	250	BBN001335510160000.	-	-	-	BBN001335320160000.	-	-	-
500	300	BBN001355510160000.	-	-	-	BBN001355320160000.	-	-	-
500	400	BBN001375510160000.	-	-	-	BBN001375320160000.	-	-	-
750	250	BBN001337510160000.	-	-	-	BBN001337320160000.	-	-	-
750	300	BBN001357510160000.	-	-	-	BBN001357320160000.	-	-	-
750	400	BBN001377510160000.	-	-	-	BBN001377320160000.	-	-	-
900	250	BBN001339510160000.	-	-	-	BBN001339320160000.	-	-	-
900	300	BBN001359510160000.	-	-	-	BBN001359320160000.	-	-	-
900	400	BBN001379510160000.	-	-	-	BBN001379320160000.	-	-	-
1000	250	BBN001331510160000.	-	-	-	BBN001331320160000.	-	-	-
1000	300	BBN001351510160000.	-	-	-	BBN001351320160000.	-	-	-
1000	400	BBN001371510160000.	-	-	-	BBN001371320160000.	-	-	-

### H1220 mm

Achsmaß mm	FB Tiefe mm	Bestell-Nr. Freistehendes Regal	Melamin	Lackiert	Furniert	Bestell-Nr. Mittel Regal	Melamin	Lackiert	Furniert
500	250	BBN001435510160000.	-	-	-	BBN001435320160000.	-	-	-
500	300	BBN001455510160000.	-	-	-	BBN001455320160000.	-	-	-
500	400	BBN001475510160000.	-	-	-	BBN001475320160000.	-	-	-
750	250	BBN001437510160000.	-	-	-	BBN001437320160000.	-	-	-
750	300	BBN001457510160000.	-	-	-	BBN001457320160000.	-	-	-
750	400	BBN001477510160000.	-	-	-	BBN001477320160000.	-	-	-
900	250	BBN001439510160000.	-	-	-	BBN001439320160000.	-	-	-
900	300	BBN001459510160000.	-	-	-	BBN001459320160000.	-	-	-
900	400	BBN001479510160000.	-	-	-	BBN001479320160000.	-	-	-
1000	250	BBN001431510160000.	-	-	-	BBN001431320160000.	-	-	-
1000	300	BBN001451510160000.	-	-	-	BBN001451320160000.	-	-	-
1000	400	BBN001471510160000.	-	-	-	BBN001471320160000.	-	-	-

# LINGO REGALSYSTEM

## EINSEITIG - RAHMENTRAVERSE - STELLFÜßE - FÜR ABDECKFACHBODEN

Lackierte und furnierte Lingo Regale haben das FSC Zertifikat.

### H1520 mm

Achsmaß mm	FB Tiefe mm	Bestell-Nr. Freistehendes Regal	Melamin	Lackiert	Furniert	Bestell-Nr. Mittel Regal	Melamin	Lackiert	Furniert
500	250	BBN001535510160000.	-	-	-	BBN001535320160000.	-	-	-
500	300	BBN001555510160000.	-	-	-	BBN001555320160000.	-	-	-
500	400	BBN001575510160000.	-	-	-	BBN001575320160000.	-	-	-
750	250	BBN001537510160000.	-	-	-	BBN001537320160000.	-	-	-
750	300	BBN001557510160000.	-	-	-	BBN001557320160000.	-	-	-
750	400	BBN001577510160000.	-	-	-	BBN001577320160000.	-	-	-
900	250	BBN001539510160000.	-	-	-	BBN001539320160000.	-	-	-
900	300	BBN001559510160000.	-	-	-	BBN001559320160000.	-	-	-
900	400	BBN001579510160000.	-	-	-	BBN001579320160000.	-	-	-
1000	250	BBN001531510160000.	-	-	-	BBN001531320160000.	-	-	-
1000	300	BBN001551510160000.	-	-	-	BBN001551320160000.	-	-	-
1000	400	BBN001571510160000.	-	-	-	BBN001571320160000.	-	-	-

### H1820 mm

Achsmaß mm	FB Tiefe mm	Bestell-Nr. Freistehendes Regal	Melamin	Lackiert	Furniert	Bestell-Nr. Mittel Regal	Melamin	Lackiert	Furniert
500	250	BBN001635510160000.	-	-	-	BBN001635320160000.	-	-	-
500	300	BBN001655510160000.	-	-	-	BBN001655320160000.	-	-	-
500	400	BBN001675510160000.	-	-	-	BBN001675320160000.	-	-	-
750	250	BBN001637510160000.	-	-	-	BBN001637320160000.	-	-	-
750	300	BBN001657510160000.	-	-	-	BBN001657320160000.	-	-	-
750	400	BBN001677510160000.	-	-	-	BBN001677320160000.	-	-	-
900	250	BBN001639510160000.	-	-	-	BBN001639320160000.	-	-	-
900	300	BBN001659510160000.	-	-	-	BBN001659320160000.	-	-	-
900	400	BBN001679510160000.	-	-	-	BBN001679320160000.	-	-	-
1000	250	BBN001631510160000.	-	-	-	BBN001631320160000.	-	-	-
1000	300	BBN001651510160000.	-	-	-	BBN001651320160000.	-	-	-
1000	400	BBN001671510160000.	-	-	-	BBN001671320160000.	-	-	-

### H2120 mm

Achsmaß mm	FB Tiefe mm	Bestell-Nr. Freistehendes Regal	Melamin	Lackiert	Furniert	Bestell-Nr. Mittel Regal	Melamin	Lackiert	Furniert
500	250	BBN001735510160000.	-	-	-	BBN001735320160000.	-	-	-
500	300	BBN001755510160000.	-	-	-	BBN001755320160000.	-	-	-
500	400	BBN001775510160000.	-	-	-	BBN001775320160000.	-	-	-
750	250	BBN001737510160000.	-	-	-	BBN001737320160000.	-	-	-
750	300	BBN001757510160000.	-	-	-	BBN001757320160000.	-	-	-
750	400	BBN001777510160000.	-	-	-	BBN001777320160000.	-	-	-
900	250	BBN001739510160000.	-	-	-	BBN001739320160000.	-	-	-
900	300	BBN001759510160000.	-	-	-	BBN001759320160000.	-	-	-
900	400	BBN001779510160000.	-	-	-	BBN001779320160000.	-	-	-
1000	250	BBN001731510160000.	-	-	-	BBN001731320160000.	-	-	-
1000	300	BBN001751510160000.	-	-	-	BBN001751320160000.	-	-	-
1000	400	BBN001771510160000.	-	-	-	BBN001771320160000.	-	-	-

# LINGO REGALSYSTEM

## DOPPELSEITIG - RAHMENRAVERSE - STELLFÜßE - FÜR ABDECKFACHBODEN

Lackierte und furnierte Lingo Regale haben das FSC Zertifikat.

### H720 mm

Achsmaß mm	FB Tiefe mm	Bestell-Nr. Freistehendes Regal	Melamin	Lackiert	Furniert	Bestell-Nr. Mittel Regal	Melamin	Lackiert	Furniert
500	250	BBN001245510160000.	-	-	-	BBN001245320160000.	-	-	-
500	300	BBN001265510160000.	-	-	-	BBN001265320160000.	-	-	-
500	400	BBN001285510160000.	-	-	-	BBN001285320160000.	-	-	-
750	250	BBN001247510160000.	-	-	-	BBN001247320160000.	-	-	-
750	300	BBN001267510160000.	-	-	-	BBN001267320160000.	-	-	-
750	400	BBN001287510160000.	-	-	-	BBN001287320160000.	-	-	-
900	250	BBN001249510160000.	-	-	-	BBN001249320160000.	-	-	-
900	300	BBN001269510160000.	-	-	-	BBN001269320160000.	-	-	-
900	400	BBN001289510160000.	-	-	-	BBN001289320160000.	-	-	-
1000	250	BBN001241510160000.	-	-	-	BBN001241320160000.	-	-	-
1000	300	BBN001261510160000.	-	-	-	BBN001261320160000.	-	-	-
1000	400	BBN001281510160000.	-	-	-	BBN001281320160000.	-	-	-

### H920 mm

Achsmaß mm	FB Tiefe mm	Bestell-Nr. Freistehendes Regal	Melamin	Lackiert	Furniert	Bestell-Nr. Mittel Regal	Melamin	Lackiert	Furniert
500	250	BBN001345510160000.	-	-	-	BBN001345320160000.	-	-	-
500	300	BBN001365510160000.	-	-	-	BBN001365320160000.	-	-	-
500	400	BBN001385510160000.	-	-	-	BBN001385320160000.	-	-	-
750	250	BBN001347510160000.	-	-	-	BBN001347320160000.	-	-	-
750	300	BBN001367510160000.	-	-	-	BBN001367320160000.	-	-	-
750	400	BBN001387510160000.	-	-	-	BBN001387320160000.	-	-	-
900	250	BBN001349510160000.	-	-	-	BBN001349320160000.	-	-	-
900	300	BBN001369510160000.	-	-	-	BBN001369320160000.	-	-	-
900	400	BBN001389510160000.	-	-	-	BBN001389320160000.	-	-	-
1000	250	BBN001341510160000.	-	-	-	BBN001341320160000.	-	-	-
1000	300	BBN001361510160000.	-	-	-	BBN001361320160000.	-	-	-
1000	400	BBN001381510160000.	-	-	-	BBN001381320160000.	-	-	-

### H1220 mm

Achsmaß mm	FB Tiefe mm	Bestell-Nr. Freistehendes Regal	Melamin	Lackiert	Furniert	Bestell-Nr. Mittel Regal	Melamin	Lackiert	Furniert
500	250	BBN001445510160000.	-	-	-	BBN001445320160000.	-	-	-
500	300	BBN001465510160000.	-	-	-	BBN001465320160000.	-	-	-
500	400	BBN001485510160000.	-	-	-	BBN001485320160000.	-	-	-
750	250	BBN001447510160000.	-	-	-	BBN001447320160000.	-	-	-
750	300	BBN001467510160000.	-	-	-	BBN001467320160000.	-	-	-
750	400	BBN001487510160000.	-	-	-	BBN001487320160000.	-	-	-
900	250	BBN001449510160000.	-	-	-	BBN001449320160000.	-	-	-
900	300	BBN001469510160000.	-	-	-	BBN001469320160000.	-	-	-
900	400	BBN001489510160000.	-	-	-	BBN001489320160000.	-	-	-
1000	250	BBN001441510160000.	-	-	-	BBN001441320160000.	-	-	-
1000	300	BBN001461510160000.	-	-	-	BBN001461320160000.	-	-	-
1000	400	BBN001481510160000.	-	-	-	BBN001481320160000.	-	-	-

# LINGO REGALSYSTEM

## DOPPELSEITIG - RAHMENTRAVERSE - STELLFÜßE - FÜR ABDECKFACHBODEN

Lackierte und furnierte Lingo Regale haben das FSC Zertifikat.

### H1520 mm

Achsmaß mm	FB Tiefe mm	Bestell-Nr. Freistehendes Regal	Melamin	Lackiert	Furniert	Bestell-Nr. Mittel Regal	Melamin	Lackiert	Furniert
500	250	BBN001545510160000.	-	-	-	BBN001545320160000.	-	-	-
500	300	BBN001565510160000.	-	-	-	BBN001565320160000.	-	-	-
500	400	BBN001585510160000.	-	-	-	BBN001585320160000.	-	-	-
750	250	BBN001547510160000.	-	-	-	BBN001547320160000.	-	-	-
750	300	BBN001567510160000.	-	-	-	BBN001567320160000.	-	-	-
750	400	BBN001587510160000.	-	-	-	BBN001587320160000.	-	-	-
900	250	BBN001549510160000.	-	-	-	BBN001549320160000.	-	-	-
900	300	BBN001569510160000.	-	-	-	BBN001569320160000.	-	-	-
900	400	BBN001589510160000.	-	-	-	BBN001589320160000.	-	-	-
1000	250	BBN001541510160000.	-	-	-	BBN001541320160000.	-	-	-
1000	300	BBN001561510160000.	-	-	-	BBN001561320160000.	-	-	-
1000	400	BBN001581510160000.	-	-	-	BBN001581320160000.	-	-	-

### H1820 mm

Achsmaß mm	FB Tiefe mm	Bestell-Nr. Freistehendes Regal	Melamin	Lackiert	Furniert	Bestell-Nr. Mittel Regal	Melamin	Lackiert	Furniert
500	250	BBN001645510160000.	-	-	-	BBN001645320160000.	-	-	-
500	300	BBN001665510160000.	-	-	-	BBN001665320160000.	-	-	-
500	400	BBN001685510160000.	-	-	-	BBN001685320160000.	-	-	-
750	250	BBN001647510160000.	-	-	-	BBN001647320160000.	-	-	-
750	300	BBN001667510160000.	-	-	-	BBN001667320160000.	-	-	-
750	400	BBN001687510160000.	-	-	-	BBN001687320160000.	-	-	-
900	250	BBN001649510160000.	-	-	-	BBN001649320160000.	-	-	-
900	300	BBN001669510160000.	-	-	-	BBN001669320160000.	-	-	-
900	400	BBN001689510160000.	-	-	-	BBN001689320160000.	-	-	-
1000	250	BBN001641510160000.	-	-	-	BBN001641320160000.	-	-	-
1000	300	BBN001661510160000.	-	-	-	BBN001661320160000.	-	-	-
1000	400	BBN001681510160000.	-	-	-	BBN001681320160000.	-	-	-

### H2120 mm

Achsmaß mm	FB Tiefe mm	Bestell-Nr. Freistehendes Regal	Melamin	Lackiert	Furniert	Bestell-Nr. Mittel Regal	Melamin	Lackiert	Furniert
500	250	BBN001745510160000.	-	-	-	BBN001745320160000.	-	-	-
500	300	BBN001765510160000.	-	-	-	BBN001765320160000.	-	-	-
500	400	BBN001785510160000.	-	-	-	BBN001785320160000.	-	-	-
750	250	BBN001747510160000.	-	-	-	BBN001747320160000.	-	-	-
750	300	BBN001767510160000.	-	-	-	BBN001767320160000.	-	-	-
750	400	BBN001787510160000.	-	-	-	BBN001787320160000.	-	-	-
900	250	BBN001749510160000.	-	-	-	BBN001749320160000.	-	-	-
900	300	BBN001769510160000.	-	-	-	BBN001769320160000.	-	-	-
900	400	BBN001789510160000.	-	-	-	BBN001789320160000.	-	-	-
1000	250	BBN001741510160000.	-	-	-	BBN001741320160000.	-	-	-
1000	300	BBN001761510160000.	-	-	-	BBN001761320160000.	-	-	-
1000	400	BBN001781510160000.	-	-	-	BBN001781320160000.	-	-	-





# LINGO REGALSYSTEM

## HOCH RÜCKWAND - STELLFÜßE - FÜR ABDECKFACHBODEN

Regalsystem mit Holzseiten und hoch Holzrückwand.

Zur Verwendung mit ST1 Standardtiefe, ST1 doppelseitig, ST2, ST3 und WT1 Standardtiefe Abdeckfachboden.

Freistehende Sektion beinhaltet 2 Seitenwände und 1 Holzrückwand.

Mittlere Sektion beinhaltet 1 Zwischenseite und 1 Holzrückwand.

- Preis basiert auf Metallpreisgruppe 1 und Holzpreisgruppe A (siehe Designauswahl Seiten 6-9).

- Für Fachböden siehe Seite 128.

- Für Funktionen siehe Seite 168.

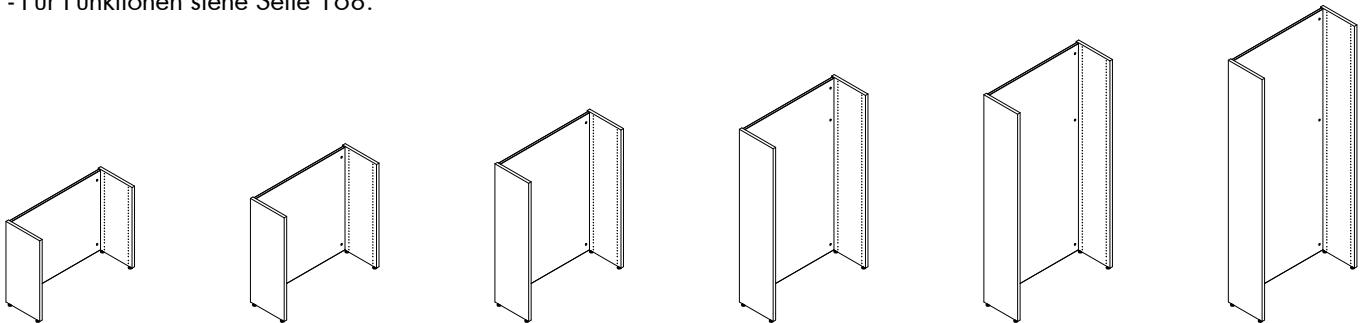

Einseitige freistehende Sektion - H720/920/1220/1520/1820/2120 mm

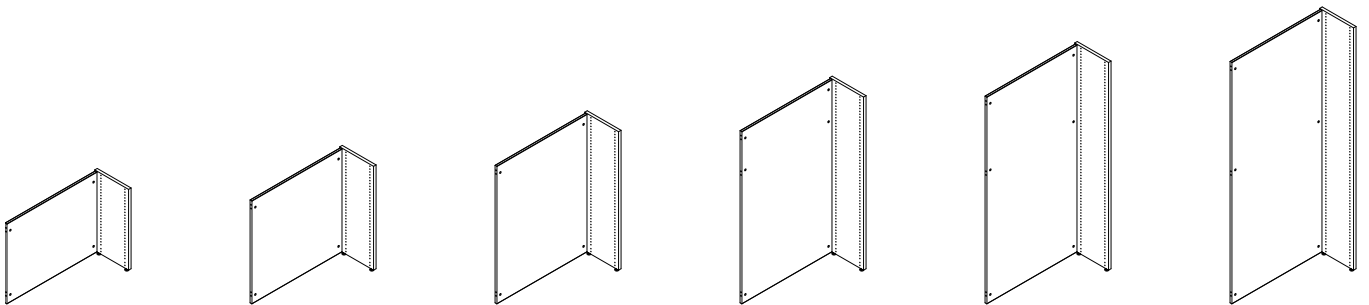

Einseitige mittlere Sektion - H720/920/1220/1520/1820/2120 mm

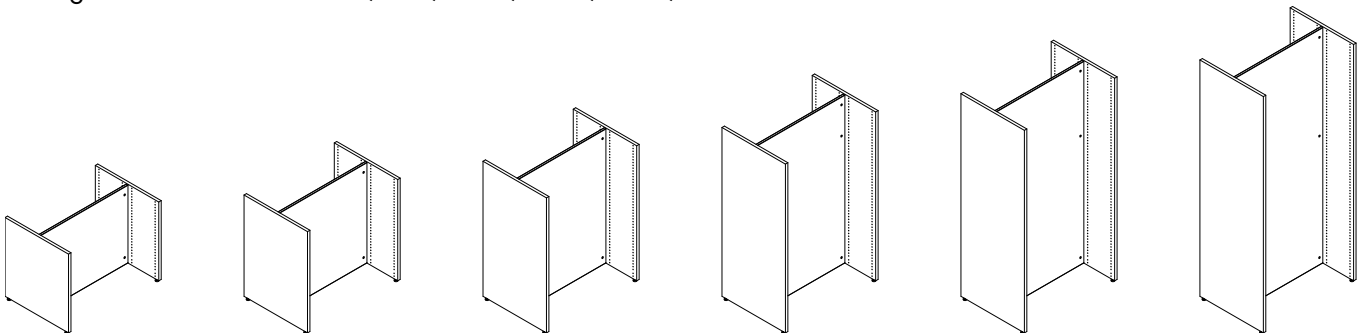

Doppelseitige freistehende Sektion - H720/920/1220/1520/1820/2120 mm

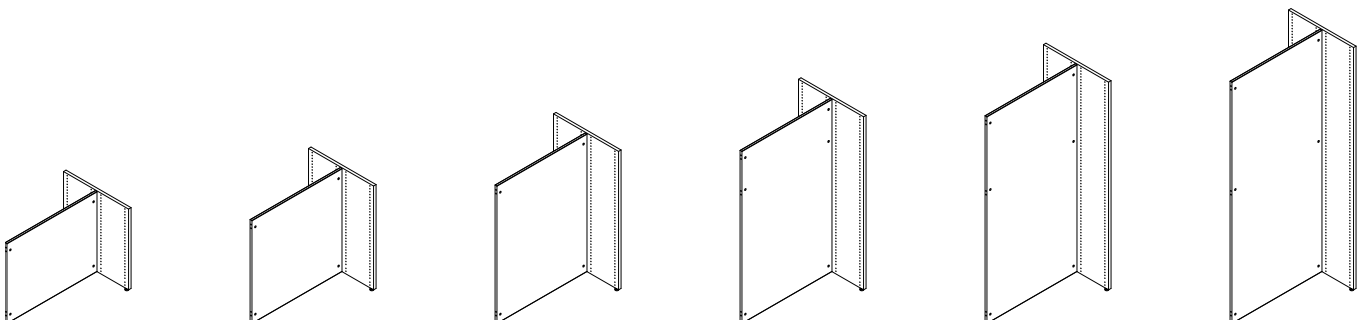

Doppelseitige mittlere Sektion - H720/920/1220/1520/1820/2120 mm

# LINGO REGALSYSTEM

## EINSEITIG - HOCH RÜCKWAND - STELLFÜßE - FÜR ABDECKFACHBODEN

Lackierte und furnierte Lingo Regale haben das FSC Zertifikat.

### H720 mm

Achismaß mm	FB Tiefe mm	Bestell-Nr. Freistehendes Regal	Melamin	Lackiert	Furniert	Bestell-Nr. Mittel Regal	Melamin	Lackiert	Furniert
500	250	BBN001235510120000.	-	-	-	BBN001235320120000.	-	-	-
500	300	BBN001255510120000.	-	-	-	BBN001255320120000.	-	-	-
500	400	BBN001275510120000.	-	-	-	BBN001275320120000.	-	-	-
750	250	BBN001237510120000.	-	-	-	BBN001237320120000.	-	-	-
750	300	BBN001257510120000.	-	-	-	BBN001257320120000.	-	-	-
750	400	BBN001277510120000.	-	-	-	BBN001277320120000.	-	-	-
900	250	BBN001239510120000.	-	-	-	BBN001239320120000.	-	-	-
900	300	BBN001259510120000.	-	-	-	BBN001259320120000.	-	-	-
900	400	BBN001279510120000.	-	-	-	BBN001279320120000.	-	-	-
1000	250	BBN001231510120000.	-	-	-	BBN001231320120000.	-	-	-
1000	300	BBN001251510120000.	-	-	-	BBN001251320120000.	-	-	-
1000	400	BBN001271510120000.	-	-	-	BBN001271320120000.	-	-	-

### H920 mm

Achismaß mm	FB Tiefe mm	Bestell-Nr. Freistehendes Regal	Melamin	Lackiert	Furniert	Bestell-Nr. Mittel Regal	Melamin	Lackiert	Furniert
500	250	BBN001335510120000.	-	-	-	BBN001335320120000.	-	-	-
500	300	BBN001355510120000.	-	-	-	BBN001355320120000.	-	-	-
500	400	BBN001375510120000.	-	-	-	BBN001375320120000.	-	-	-
750	250	BBN001337510120000.	-	-	-	BBN001337320120000.	-	-	-
750	300	BBN001357510120000.	-	-	-	BBN001357320120000.	-	-	-
750	400	BBN001377510120000.	-	-	-	BBN001377320120000.	-	-	-
900	250	BBN001339510120000.	-	-	-	BBN001339320120000.	-	-	-
900	300	BBN001359510120000.	-	-	-	BBN001359320120000.	-	-	-
900	400	BBN001379510120000.	-	-	-	BBN001379320120000.	-	-	-
1000	250	BBN001331510120000.	-	-	-	BBN001331320120000.	-	-	-
1000	300	BBN001351510120000.	-	-	-	BBN001351320120000.	-	-	-
1000	400	BBN001371510120000.	-	-	-	BBN001371320120000.	-	-	-

### H1220 mm

Achismaß mm	FB Tiefe mm	Bestell-Nr. Freistehendes Regal	Melamin	Lackiert	Furniert	Bestell-Nr. Mittel Regal	Melamin	Lackiert	Furniert
500	250	BBN001435510120000.	-	-	-	BBN001435320120000.	-	-	-
500	300	BBN001455510120000.	-	-	-	BBN001455320120000.	-	-	-
500	400	BBN001475510120000.	-	-	-	BBN001475320120000.	-	-	-
750	250	BBN001437510120000.	-	-	-	BBN001437320120000.	-	-	-
750	300	BBN001457510120000.	-	-	-	BBN001457320120000.	-	-	-
750	400	BBN001477510120000.	-	-	-	BBN001477320120000.	-	-	-
900	250	BBN001439510120000.	-	-	-	BBN001439320120000.	-	-	-
900	300	BBN001459510120000.	-	-	-	BBN001459320120000.	-	-	-
900	400	BBN001479510120000.	-	-	-	BBN001479320120000.	-	-	-
1000	250	BBN001431510120000.	-	-	-	BBN001431320120000.	-	-	-
1000	300	BBN001451510120000.	-	-	-	BBN001451320120000.	-	-	-
1000	400	BBN001471510120000.	-	-	-	BBN001471320120000.	-	-	-

# LINGO REGALSYSTEM

## EINSEITIG - HOCH RÜCKWAND - STELLFÜßE - FÜR ABDECKFACHBODEN

Lackierte und furnierte Lingo Regale haben das FSC Zertifikat.

### H1520 mm

Achsmaß mm	FB Tiefe mm	Bestell-Nr. Freistehendes Regal	Melamin	Lackiert	Furniert	Bestell-Nr. Mittel Regal	Melamin	Lackiert	Furniert
500	250	BBN001535510120000.	-	-	-	BBN001535320120000.	-	-	-
500	300	BBN001555510120000.	-	-	-	BBN001555320120000.	-	-	-
500	400	BBN001575510120000.	-	-	-	BBN001575320120000.	-	-	-
750	250	BBN001537510120000.	-	-	-	BBN001537320120000.	-	-	-
750	300	BBN001557510120000.	-	-	-	BBN001557320120000.	-	-	-
750	400	BBN001577510120000.	-	-	-	BBN001577320120000.	-	-	-
900	250	BBN001539510120000.	-	-	-	BBN001539320120000.	-	-	-
900	300	BBN001559510120000.	-	-	-	BBN001559320120000.	-	-	-
900	400	BBN001579510120000.	-	-	-	BBN001579320120000.	-	-	-
1000	250	BBN001531510120000.	-	-	-	BBN001531320120000.	-	-	-
1000	300	BBN001551510120000.	-	-	-	BBN001551320120000.	-	-	-
1000	400	BBN001571510120000.	-	-	-	BBN001571320120000.	-	-	-

### H1820 mm

Achsmaß mm	FB Tiefe mm	Bestell-Nr. Freistehendes Regal	Melamin	Lackiert	Furniert	Bestell-Nr. Mittel Regal	Melamin	Lackiert	Furniert
500	250	BBN001635510120000.	-	-	-	BBN001635320120000.	-	-	-
500	300	BBN001655510120000.	-	-	-	BBN001655320120000.	-	-	-
500	400	BBN001675510120000.	-	-	-	BBN001675320120000.	-	-	-
750	250	BBN001637510120000.	-	-	-	BBN001637320120000.	-	-	-
750	300	BBN001657510120000.	-	-	-	BBN001657320120000.	-	-	-
750	400	BBN001677510120000.	-	-	-	BBN001677320120000.	-	-	-
900	250	BBN001639510120000.	-	-	-	BBN001639320120000.	-	-	-
900	300	BBN001659510120000.	-	-	-	BBN001659320120000.	-	-	-
900	400	BBN001679510120000.	-	-	-	BBN001679320120000.	-	-	-
1000	250	BBN001631510120000.	-	-	-	BBN001631320120000.	-	-	-
1000	300	BBN001651510120000.	-	-	-	BBN001651320120000.	-	-	-
1000	400	BBN001671510120000.	-	-	-	BBN001671320120000.	-	-	-

### H2120 mm

Achsmaß mm	FB Tiefe mm	Bestell-Nr. Freistehendes Regal	Melamin	Lackiert	Furniert	Bestell-Nr. Mittel Regal	Melamin	Lackiert	Furniert
500	250	BBN001735510120000.	-	-	-	BBN001735320120000.	-	-	-
500	300	BBN001755510120000.	-	-	-	BBN001755320120000.	-	-	-
500	400	BBN001775510120000.	-	-	-	BBN001775320120000.	-	-	-
750	250	BBN001737510120000.	-	-	-	BBN001737320120000.	-	-	-
750	300	BBN001757510120000.	-	-	-	BBN001757320120000.	-	-	-
750	400	BBN001777510120000.	-	-	-	BBN001777320120000.	-	-	-
900	250	BBN001739510120000.	-	-	-	BBN001739320120000.	-	-	-
900	300	BBN001759510120000.	-	-	-	BBN001759320120000.	-	-	-
900	400	BBN001779510120000.	-	-	-	BBN001779320120000.	-	-	-
1000	250	BBN001731510120000.	-	-	-	BBN001731320120000.	-	-	-
1000	300	BBN001751510120000.	-	-	-	BBN001751320120000.	-	-	-
1000	400	BBN001771510120000.	-	-	-	BBN001771320120000.	-	-	-

# LINGO REGALSYSTEM

## DOPPELSEITIG - HOCH RÜCKWAND - STELLFÜßE - FÜR ABDECKFACHBODEN

Lackierte und furnierte Lingo Regale haben das FSC Zertifikat.

### H720 mm

Achismaß mm	FB Tiefe mm	Bestell-Nr. Freistehendes Regal	Melamin	Lackiert	Furniert	Bestell-Nr. Mittel Regal	Melamin	Lackiert	Furniert
500	250	BBN001245510120000.	-	-	-	BBN001245320120000.	-	-	-
500	300	BBN001265510120000.	-	-	-	BBN001265320120000.	-	-	-
500	400	BBN001285510120000.	-	-	-	BBN001285320120000.	-	-	-
750	250	BBN001247510120000.	-	-	-	BBN001247320120000.	-	-	-
750	300	BBN001267510120000.	-	-	-	BBN001267320120000.	-	-	-
750	400	BBN001287510120000.	-	-	-	BBN001287320120000.	-	-	-
900	250	BBN001249510120000.	-	-	-	BBN001249320120000.	-	-	-
900	300	BBN001269510120000.	-	-	-	BBN001269320120000.	-	-	-
900	400	BBN001289510120000.	-	-	-	BBN001289320120000.	-	-	-
1000	250	BBN001241510120000.	-	-	-	BBN001241320120000.	-	-	-
1000	300	BBN001261510120000.	-	-	-	BBN001261320120000.	-	-	-
1000	400	BBN001281510120000.	-	-	-	BBN001281320120000.	-	-	-

### H920 mm

Achismaß mm	FB Tiefe mm	Bestell-Nr. Freistehendes Regal	Melamin	Lackiert	Furniert	Bestell-Nr. Mittel Regal	Melamin	Lackiert	Furniert
500	250	BBN001345510120000.	-	-	-	BBN001345320120000.	-	-	-
500	300	BBN001365510120000.	-	-	-	BBN001365320120000.	-	-	-
500	400	BBN001385510120000.	-	-	-	BBN001385320120000.	-	-	-
750	250	BBN001347510120000.	-	-	-	BBN001347320120000.	-	-	-
750	300	BBN001367510120000.	-	-	-	BBN001367320120000.	-	-	-
750	400	BBN001387510120000.	-	-	-	BBN001387320120000.	-	-	-
900	250	BBN001349510120000.	-	-	-	BBN001349320120000.	-	-	-
900	300	BBN001369510120000.	-	-	-	BBN001369320120000.	-	-	-
900	400	BBN001389510120000.	-	-	-	BBN001389320120000.	-	-	-
1000	250	BBN001341510120000.	-	-	-	BBN001341320120000.	-	-	-
1000	300	BBN001361510120000.	-	-	-	BBN001361320120000.	-	-	-
1000	400	BBN001381510120000.	-	-	-	BBN001381320120000.	-	-	-

### H1220 mm

Achismaß mm	FB Tiefe mm	Bestell-Nr. Freistehendes Regal	Melamin	Lackiert	Furniert	Bestell-Nr. Mittel Regal	Melamin	Lackiert	Furniert
500	250	BBN001445510120000.	-	-	-	BBN001445320120000.	-	-	-
500	300	BBN001465510120000.	-	-	-	BBN001465320120000.	-	-	-
500	400	BBN001485510120000.	-	-	-	BBN001485320120000.	-	-	-
750	250	BBN001447510120000.	-	-	-	BBN001447320120000.	-	-	-
750	300	BBN001467510120000.	-	-	-	BBN001467320120000.	-	-	-
750	400	BBN001487510120000.	-	-	-	BBN001487320120000.	-	-	-
900	250	BBN001449510120000.	-	-	-	BBN001449320120000.	-	-	-
900	300	BBN001469510120000.	-	-	-	BBN001469320120000.	-	-	-
900	400	BBN001489510120000.	-	-	-	BBN001489320120000.	-	-	-
1000	250	BBN001441510120000.	-	-	-	BBN001441320120000.	-	-	-
1000	300	BBN001461510120000.	-	-	-	BBN001461320120000.	-	-	-
1000	400	BBN001481510120000.	-	-	-	BBN001481320120000.	-	-	-

# LINGO REGALSYSTEM

## DOPPELSEITIG - HOCH RÜCKWAND - STELLFÜßE - FÜR ABDECKFACHBODEN

Lackierte und furnierte Lingo Regale haben das FSC Zertifikat.

### H1520 mm

Achsmaß mm	FB Tiefe mm	Bestell-Nr. Freistehendes Regal	Melamin	Lackiert	Furniert	Bestell-Nr. Mittel Regal	Melamin	Lackiert	Furniert
500	250	BBN001545510120000.	-	-	-	BBN001545320120000.	-	-	-
500	300	BBN001565510120000.	-	-	-	BBN001565320120000.	-	-	-
500	400	BBN001585510120000.	-	-	-	BBN001585320120000.	-	-	-
750	250	BBN001547510120000.	-	-	-	BBN001547320120000.	-	-	-
750	300	BBN001567510120000.	-	-	-	BBN001567320120000.	-	-	-
750	400	BBN001587510120000.	-	-	-	BBN001587320120000.	-	-	-
900	250	BBN001549510120000.	-	-	-	BBN001549320120000.	-	-	-
900	300	BBN001569510120000.	-	-	-	BBN001569320120000.	-	-	-
900	400	BBN001589510120000.	-	-	-	BBN001589320120000.	-	-	-
1000	250	BBN001541510120000.	-	-	-	BBN001541320120000.	-	-	-
1000	300	BBN001561510120000.	-	-	-	BBN001561320120000.	-	-	-
1000	400	BBN001581510120000.	-	-	-	BBN001581320120000.	-	-	-

### H1820 mm

Achsmaß mm	FB Tiefe mm	Bestell-Nr. Freistehendes Regal	Melamin	Lackiert	Furniert	Bestell-Nr. Mittel Regal	Melamin	Lackiert	Furniert
500	250	BBN001645510120000.	-	-	-	BBN001645320120000.	-	-	-
500	300	BBN001665510120000.	-	-	-	BBN001665320120000.	-	-	-
500	400	BBN001685510120000.	-	-	-	BBN001685320120000.	-	-	-
750	250	BBN001647510120000.	-	-	-	BBN001647320120000.	-	-	-
750	300	BBN001667510120000.	-	-	-	BBN001667320120000.	-	-	-
750	400	BBN001687510120000.	-	-	-	BBN001687320120000.	-	-	-
900	250	BBN001649510120000.	-	-	-	BBN001649320120000.	-	-	-
900	300	BBN001669510120000.	-	-	-	BBN001669320120000.	-	-	-
900	400	BBN001689510120000.	-	-	-	BBN001689320120000.	-	-	-
1000	250	BBN001641510120000.	-	-	-	BBN001641320120000.	-	-	-
1000	300	BBN001661510120000.	-	-	-	BBN001661320120000.	-	-	-
1000	400	BBN001681510120000.	-	-	-	BBN001681320120000.	-	-	-

### H2120 mm

Achsmaß mm	FB Tiefe mm	Bestell-Nr. Freistehendes Regal	Melamin	Lackiert	Furniert	Bestell-Nr. Mittel Regal	Melamin	Lackiert	Furniert
500	250	BBN001745510120000.	-	-	-	BBN001745320120000.	-	-	-
500	300	BBN001765510120000.	-	-	-	BBN001765320120000.	-	-	-
500	400	BBN001785510120000.	-	-	-	BBN001785320120000.	-	-	-
750	250	BBN001747510120000.	-	-	-	BBN001747320120000.	-	-	-
750	300	BBN001767510120000.	-	-	-	BBN001767320120000.	-	-	-
750	400	BBN001787510120000.	-	-	-	BBN001787320120000.	-	-	-
900	250	BBN001749510120000.	-	-	-	BBN001749320120000.	-	-	-
900	300	BBN001769510120000.	-	-	-	BBN001769320120000.	-	-	-
900	400	BBN001789510120000.	-	-	-	BBN001789320120000.	-	-	-
1000	250	BBN001741510120000.	-	-	-	BBN001741320120000.	-	-	-
1000	300	BBN001761510120000.	-	-	-	BBN001761320120000.	-	-	-
1000	400	BBN001781510120000.	-	-	-	BBN001781320120000.	-	-	-



# LINGO REGALSYSTEM

## NIEDRIG RÜCKWAND - STELLFÜßE - FÜR ABDECKFACHBODEN

Regalsystem mit Holzseiten und niedrig Holzrückwand.

Zur Verwendung mit ST1 einseitig Volltiefe, WT1 einseitig Volltiefe und WT1 doppelseitig Abdeckboden.

Freistehende Sektion beinhaltet 2 Seitenwände und 1 Holzrückwand.

Mittlere Sektion beinhaltet 1 Zwischenseite und 1 Holzrückwand.

- Preis basiert auf Metallpreisgruppe 1 und Holzpreisgruppe A (siehe Designauswahl Seiten 6-9).

- Für Fachböden siehe Seite 128.

- Für Funktionen siehe Seite 168.

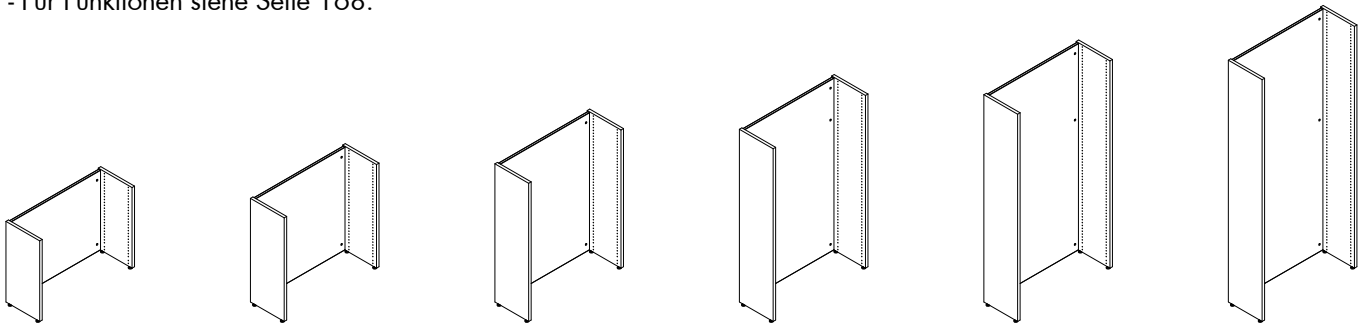

Einseitige freistehende Sektion - H720/920/1220/1520/1820/2120 mm

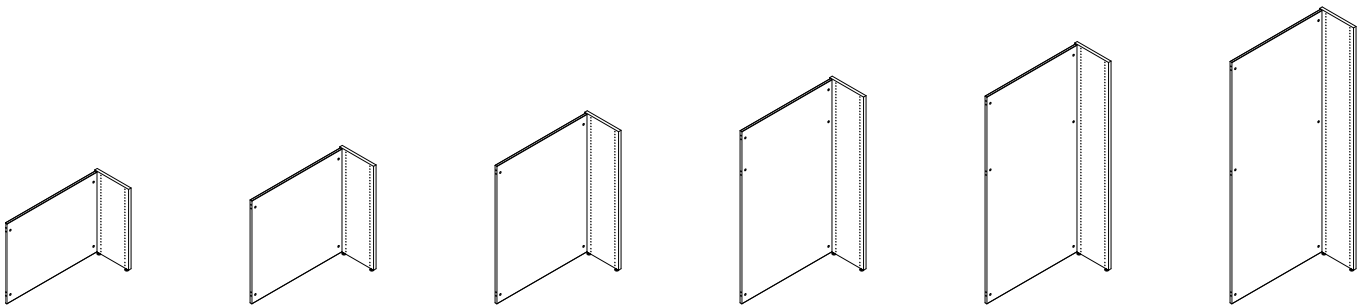

Einseitige mittlere Sektion - H720/920/1220/1520/1820/2120 mm

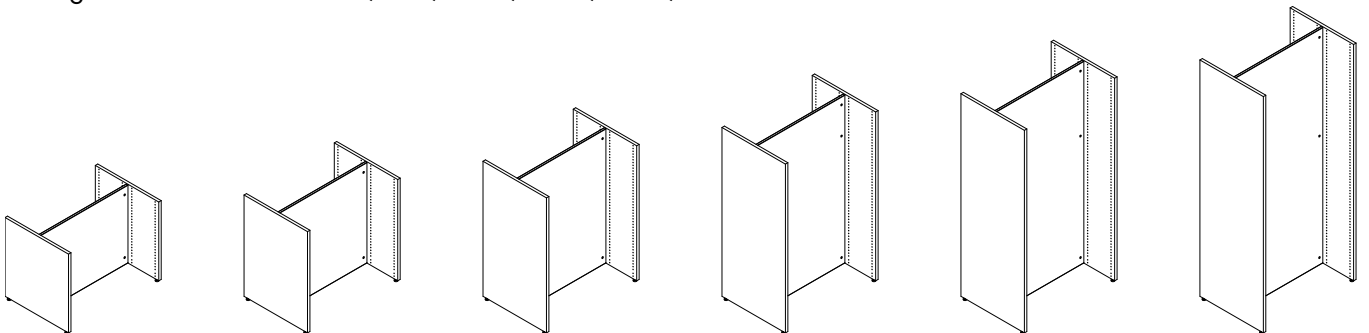

Doppelseitige freistehende Sektion - H720/920/1220/1520/1820/2120 mm

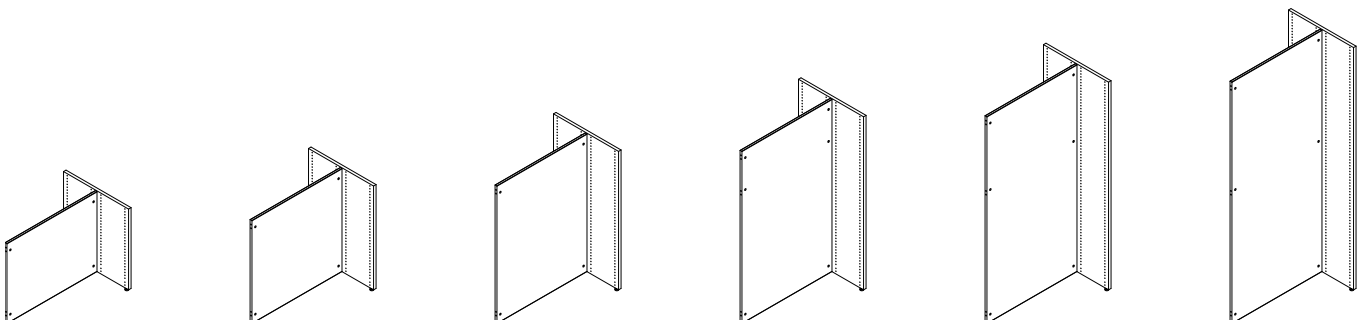

Doppelseitige mittlere Sektion - H720/920/1220/1520/1820/2120 mm

# LINGO REGALSYSTEM

## EINSEITIG - RÜCKWAND - STELLFÜßE - FÜR ABDECKFACHBODEN

Lackierte und furnierte Lingo Regale haben das FSC Zertifikat.

### H720 mm

Achismaß mm	FB Tiefe mm	Bestell-Nr. Freistehendes Regal	Melamin	Lackiert	Furniert	Bestell-Nr. Mittel Regal	Melamin	Lackiert	Furniert
500	250	BBN001235510110000.	-	-	-	BBN001235320110000.	-	-	-
500	300	BBN001255510110000.	-	-	-	BBN001255320110000.	-	-	-
500	400	BBN001275510110000.	-	-	-	BBN001275320110000.	-	-	-
750	250	BBN001237510110000.	-	-	-	BBN001237320110000.	-	-	-
750	300	BBN001257510110000.	-	-	-	BBN001257320110000.	-	-	-
750	400	BBN001277510110000.	-	-	-	BBN001277320110000.	-	-	-
900	250	BBN001239510110000.	-	-	-	BBN001239320110000.	-	-	-
900	300	BBN001259510110000.	-	-	-	BBN001259320110000.	-	-	-
900	400	BBN001279510110000.	-	-	-	BBN001279320110000.	-	-	-
1000	250	BBN001231510110000.	-	-	-	BBN001231320110000.	-	-	-
1000	300	BBN001251510110000.	-	-	-	BBN001251320110000.	-	-	-
1000	400	BBN001271510110000.	-	-	-	BBN001271320110000.	-	-	-

### H920 mm

Achismaß mm	FB Tiefe mm	Bestell-Nr. Freistehendes Regal	Melamin	Lackiert	Furniert	Bestell-Nr. Mittel Regal	Melamin	Lackiert	Furniert
500	250	BBN001335510110000.	-	-	-	BBN001335320110000.	-	-	-
500	300	BBN001355510110000.	-	-	-	BBN001355320110000.	-	-	-
500	400	BBN001375510110000.	-	-	-	BBN001375320110000.	-	-	-
750	250	BBN001337510110000.	-	-	-	BBN001337320110000.	-	-	-
750	300	BBN001357510110000.	-	-	-	BBN001357320110000.	-	-	-
750	400	BBN001377510110000.	-	-	-	BBN001377320110000.	-	-	-
900	250	BBN001339510110000.	-	-	-	BBN001339320110000.	-	-	-
900	300	BBN001359510110000.	-	-	-	BBN001359320110000.	-	-	-
900	400	BBN001379510110000.	-	-	-	BBN001379320110000.	-	-	-
1000	250	BBN001331510110000.	-	-	-	BBN001331320110000.	-	-	-
1000	300	BBN001351510110000.	-	-	-	BBN001351320110000.	-	-	-
1000	400	BBN001371510110000.	-	-	-	BBN001371320110000.	-	-	-

### H1220 mm

Achismaß mm	FB Tiefe mm	Bestell-Nr. Freistehendes Regal	Melamin	Lackiert	Furniert	Bestell-Nr. Mittel Regal	Melamin	Lackiert	Furniert
500	250	BBN001435510110000.	-	-	-	BBN001435320110000.	-	-	-
500	300	BBN001455510110000.	-	-	-	BBN001455320110000.	-	-	-
500	400	BBN001475510110000.	-	-	-	BBN001475320110000.	-	-	-
750	250	BBN001437510110000.	-	-	-	BBN001437320110000.	-	-	-
750	300	BBN001457510110000.	-	-	-	BBN001457320110000.	-	-	-
750	400	BBN001477510110000.	-	-	-	BBN001477320110000.	-	-	-
900	250	BBN001439510110000.	-	-	-	BBN001439320110000.	-	-	-
900	300	BBN001459510110000.	-	-	-	BBN001459320110000.	-	-	-
900	400	BBN001479510110000.	-	-	-	BBN001479320110000.	-	-	-
1000	250	BBN001431510110000.	-	-	-	BBN001431320110000.	-	-	-
1000	300	BBN001451510110000.	-	-	-	BBN001451320110000.	-	-	-
1000	400	BBN001471510110000.	-	-	-	BBN001471320110000.	-	-	-



# LINGO REGALSYSTEM

## EINSEITIG - RÜCKWAND - STELLFÜßE - FÜR ABDECKFACHBODEN

Lackierte und furnierte Lingo Regale haben das FSC Zertifikat.

### H1520 mm

Achsmaß mm	FB Tiefe mm	Bestell-Nr. Freistehendes Regal	Melamin	Lackiert	Furniert	Bestell-Nr. Mittel Regal	Melamin	Lackiert	Furniert
500	250	BBN001535510110000.	-	-	-	BBN001535320110000.	-	-	-
500	300	BBN001555510110000.	-	-	-	BBN001555320110000.	-	-	-
500	400	BBN001575510110000.	-	-	-	BBN001575320110000.	-	-	-
750	250	BBN001537510110000.	-	-	-	BBN001537320110000.	-	-	-
750	300	BBN001557510110000.	-	-	-	BBN001557320110000.	-	-	-
750	400	BBN001577510110000.	-	-	-	BBN001577320110000.	-	-	-
900	250	BBN001539510110000.	-	-	-	BBN001539320110000.	-	-	-
900	300	BBN001559510110000.	-	-	-	BBN001559320110000.	-	-	-
900	400	BBN001579510110000.	-	-	-	BBN001579320110000.	-	-	-
1000	250	BBN001531510110000.	-	-	-	BBN001531320110000.	-	-	-
1000	300	BBN001551510110000.	-	-	-	BBN001551320110000.	-	-	-
1000	400	BBN001571510110000.	-	-	-	BBN001571320110000.	-	-	-

### H1820 mm

Achsmaß mm	FB Tiefe mm	Bestell-Nr. Freistehendes Regal	Melamin	Lackiert	Furniert	Bestell-Nr. Mittel Regal	Melamin	Lackiert	Furniert
500	250	BBN001635510110000.	-	-	-	BBN001635320110000.	-	-	-
500	300	BBN001655510110000.	-	-	-	BBN001655320110000.	-	-	-
500	400	BBN001675510110000.	-	-	-	BBN001675320110000.	-	-	-
750	250	BBN001637510110000.	-	-	-	BBN001637320110000.	-	-	-
750	300	BBN001657510110000.	-	-	-	BBN001657320110000.	-	-	-
750	400	BBN001677510110000.	-	-	-	BBN001677320110000.	-	-	-
900	250	BBN001639510110000.	-	-	-	BBN001639320110000.	-	-	-
900	300	BBN001659510110000.	-	-	-	BBN001659320110000.	-	-	-
900	400	BBN001679510110000.	-	-	-	BBN001679320110000.	-	-	-
1000	250	BBN001631510110000.	-	-	-	BBN001631320110000.	-	-	-
1000	300	BBN001651510110000.	-	-	-	BBN001651320110000.	-	-	-
1000	400	BBN001671510110000.	-	-	-	BBN001671320110000.	-	-	-

### H2120 mm

Achsmaß mm	FB Tiefe mm	Bestell-Nr. Freistehendes Regal	Melamin	Lackiert	Furniert	Bestell-Nr. Mittel Regal	Melamin	Lackiert	Furniert
500	250	BBN001735510110000.	-	-	-	BBN001735320110000.	-	-	-
500	300	BBN001755510110000.	-	-	-	BBN001755320110000.	-	-	-
500	400	BBN001775510110000.	-	-	-	BBN001775320110000.	-	-	-
750	250	BBN001737510110000.	-	-	-	BBN001737320110000.	-	-	-
750	300	BBN001757510110000.	-	-	-	BBN001757320110000.	-	-	-
750	400	BBN001777510110000.	-	-	-	BBN001777320110000.	-	-	-
900	250	BBN001739510110000.	-	-	-	BBN001739320110000.	-	-	-
900	300	BBN001759510110000.	-	-	-	BBN001759320110000.	-	-	-
900	400	BBN001779510110000.	-	-	-	BBN001779320110000.	-	-	-
1000	250	BBN001731510110000.	-	-	-	BBN001731320110000.	-	-	-
1000	300	BBN001751510110000.	-	-	-	BBN001751320110000.	-	-	-
1000	400	BBN001771510110000.	-	-	-	BBN001771320110000.	-	-	-

# LINGO REGALSYSTEM

## DOPPELSEITIG - RÜCKWAND - STELLFÜßE - FÜR ABDECKFACHBODEN

Lackierte und furnierte Lingo Regale haben das FSC Zertifikat.

### H720 mm

Achismaß mm	FB Tiefe mm	Bestell-Nr. Freistehendes Regal	Melamin	Lackiert	Furniert	Bestell-Nr. Mittel Regal	Melamin	Lackiert	Furniert
500	250	BBN001245510110000.	-	-	-	BBN001245320110000.	-	-	-
500	300	BBN001265510110000.	-	-	-	BBN001265320110000.	-	-	-
500	400	BBN001285510110000.	-	-	-	BBN001285320110000.	-	-	-
750	250	BBN001247510110000.	-	-	-	BBN001247320110000.	-	-	-
750	300	BBN001267510110000.	-	-	-	BBN001267320110000.	-	-	-
750	400	BBN001287510110000.	-	-	-	BBN001287320110000.	-	-	-
900	250	BBN001249510110000.	-	-	-	BBN001249320110000.	-	-	-
900	300	BBN001269510110000.	-	-	-	BBN001269320110000.	-	-	-
900	400	BBN001289510110000.	-	-	-	BBN001289320110000.	-	-	-
1000	250	BBN001241510110000.	-	-	-	BBN001241320110000.	-	-	-
1000	300	BBN001261510110000.	-	-	-	BBN001261320110000.	-	-	-
1000	400	BBN001281510110000.	-	-	-	BBN001281320110000.	-	-	-

### H920 mm

Achismaß mm	FB Tiefe mm	Bestell-Nr. Freistehendes Regal	Melamin	Lackiert	Furniert	Bestell-Nr. Mittel Regal	Melamin	Lackiert	Furniert
500	250	BBN001345510110000.	-	-	-	BBN001345320110000.	-	-	-
500	300	BBN001365510110000.	-	-	-	BBN001365320110000.	-	-	-
500	400	BBN001385510110000.	-	-	-	BBN001385320110000.	-	-	-
750	250	BBN001347510110000.	-	-	-	BBN001347320110000.	-	-	-
750	300	BBN001367510110000.	-	-	-	BBN001367320110000.	-	-	-
750	400	BBN001387510110000.	-	-	-	BBN001387320110000.	-	-	-
900	250	BBN001349510110000.	-	-	-	BBN001349320110000.	-	-	-
900	300	BBN001369510110000.	-	-	-	BBN001369320110000.	-	-	-
900	400	BBN001389510110000.	-	-	-	BBN001389320110000.	-	-	-
1000	250	BBN001341510110000.	-	-	-	BBN001341320110000.	-	-	-
1000	300	BBN001361510110000.	-	-	-	BBN001361320110000.	-	-	-
1000	400	BBN001381510110000.	-	-	-	BBN001381320110000.	-	-	-

### H1220 mm

Achismaß mm	FB Tiefe mm	Bestell-Nr. Freistehendes Regal	Melamin	Lackiert	Furniert	Bestell-Nr. Mittel Regal	Melamin	Lackiert	Furniert
500	250	BBN001445510110000.	-	-	-	BBN001445320110000.	-	-	-
500	300	BBN001465510110000.	-	-	-	BBN001465320110000.	-	-	-
500	400	BBN001485510110000.	-	-	-	BBN001485320110000.	-	-	-
750	250	BBN001447510110000.	-	-	-	BBN001447320110000.	-	-	-
750	300	BBN001467510110000.	-	-	-	BBN001467320110000.	-	-	-
750	400	BBN001487510110000.	-	-	-	BBN001487320110000.	-	-	-
900	250	BBN001449510110000.	-	-	-	BBN001449320110000.	-	-	-
900	300	BBN001469510110000.	-	-	-	BBN001469320110000.	-	-	-
900	400	BBN001489510110000.	-	-	-	BBN001489320110000.	-	-	-
1000	250	BBN001441510110000.	-	-	-	BBN001441320110000.	-	-	-
1000	300	BBN001461510110000.	-	-	-	BBN001461320110000.	-	-	-
1000	400	BBN001481510110000.	-	-	-	BBN001481320110000.	-	-	-

# LINGO REGALSYSTEM

## DOPPELSEITIG - RÜCKWAND - STELLFÜßE - FÜR ABDECKFACHBODEN

Lackierte und furnierte Lingo Regale haben das FSC Zertifikat.

### H1520 mm

Achsmaß mm	FB Tiefe mm	Bestell-Nr. Freistehendes Regal	Melamin	Lackiert	Furniert	Bestell-Nr. Mittel Regal	Melamin	Lackiert	Furniert
500	250	BBN001545510110000.	-	-	-	BBN001545320110000.	-	-	-
500	300	BBN001565510110000.	-	-	-	BBN001565320110000.	-	-	-
500	400	BBN001585510110000.	-	-	-	BBN001585320110000.	-	-	-
750	250	BBN001547510110000.	-	-	-	BBN001547320110000.	-	-	-
750	300	BBN001567510110000.	-	-	-	BBN001567320110000.	-	-	-
750	400	BBN001587510110000.	-	-	-	BBN001587320110000.	-	-	-
900	250	BBN001549510110000.	-	-	-	BBN001549320110000.	-	-	-
900	300	BBN001569510110000.	-	-	-	BBN001569320110000.	-	-	-
900	400	BBN001589510110000.	-	-	-	BBN001589320110000.	-	-	-
1000	250	BBN001541510110000.	-	-	-	BBN001541320110000.	-	-	-
1000	300	BBN001561510110000.	-	-	-	BBN001561320110000.	-	-	-
1000	400	BBN001581510110000.	-	-	-	BBN001581320110000.	-	-	-

### H1820 mm

Achsmaß mm	FB Tiefe mm	Bestell-Nr. Freistehendes Regal	Melamin	Lackiert	Furniert	Bestell-Nr. Mittel Regal	Melamin	Lackiert	Furniert
500	250	BBN001645510110000.	-	-	-	BBN001645320110000.	-	-	-
500	300	BBN001665510110000.	-	-	-	BBN001665320110000.	-	-	-
500	400	BBN001685510110000.	-	-	-	BBN001685320110000.	-	-	-
750	250	BBN001647510110000.	-	-	-	BBN001647320110000.	-	-	-
750	300	BBN001667510110000.	-	-	-	BBN001667320110000.	-	-	-
750	400	BBN001687510110000.	-	-	-	BBN001687320110000.	-	-	-
900	250	BBN001649510110000.	-	-	-	BBN001649320110000.	-	-	-
900	300	BBN001669510110000.	-	-	-	BBN001669320110000.	-	-	-
900	400	BBN001689510110000.	-	-	-	BBN001689320110000.	-	-	-
1000	250	BBN001641510110000.	-	-	-	BBN001641320110000.	-	-	-
1000	300	BBN001661510110000.	-	-	-	BBN001661320110000.	-	-	-
1000	400	BBN001681510110000.	-	-	-	BBN001681320110000.	-	-	-

### H2120 mm

Achsmaß mm	FB Tiefe mm	Bestell-Nr. Freistehendes Regal	Melamin	Lackiert	Furniert	Bestell-Nr. Mittel Regal	Melamin	Lackiert	Furniert
500	250	BBN001745510110000.	-	-	-	BBN001745320110000.	-	-	-
500	300	BBN001765510110000.	-	-	-	BBN001765320110000.	-	-	-
500	400	BBN001785510110000.	-	-	-	BBN001785320110000.	-	-	-
750	250	BBN001747510110000.	-	-	-	BBN001747320110000.	-	-	-
750	300	BBN001767510110000.	-	-	-	BBN001767320110000.	-	-	-
750	400	BBN001787510110000.	-	-	-	BBN001787320110000.	-	-	-
900	250	BBN001749510110000.	-	-	-	BBN001749320110000.	-	-	-
900	300	BBN001769510110000.	-	-	-	BBN001769320110000.	-	-	-
900	400	BBN001789510110000.	-	-	-	BBN001789320110000.	-	-	-
1000	250	BBN001741510110000.	-	-	-	BBN001741320110000.	-	-	-
1000	300	BBN001761510110000.	-	-	-	BBN001761320110000.	-	-	-
1000	400	BBN001781510110000.	-	-	-	BBN001781320110000.	-	-	-



# LINGO REGALSYSTEM

## DIAGONALTRAVERSE - STELLFÜßE - FÜR ABDECKFACHBODEN

Regalsystem mit Holzseiten und Diagonaltraverse. Zur Verwendung mit Abdeckboden. Freistehende Sektion beinhaltet 2 Seitenwände und 1 Diagonaltraverse. Mittlere Sektion beinhaltet 1 Zwischenseite und 1 Diagonaltraverse. 1 Zwischenfachboden muß mit den Holzseiten bei Höhen über H1220 mm verschraubt werden.

- Preis basiert auf Metallpreisgruppe 1 und Holzpreisgruppe A (siehe Designauswahl Seiten 6-9).
- Für Fachböden siehe Seite 128.
- Für Funktionen siehe Seite 168.

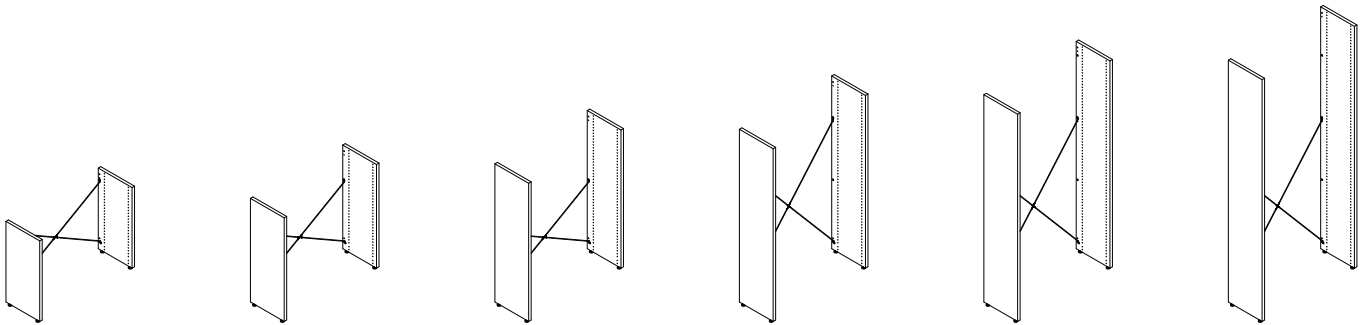

Einseitige freistehende Sektion - H720/920/1220/1520/1820/2120 mm

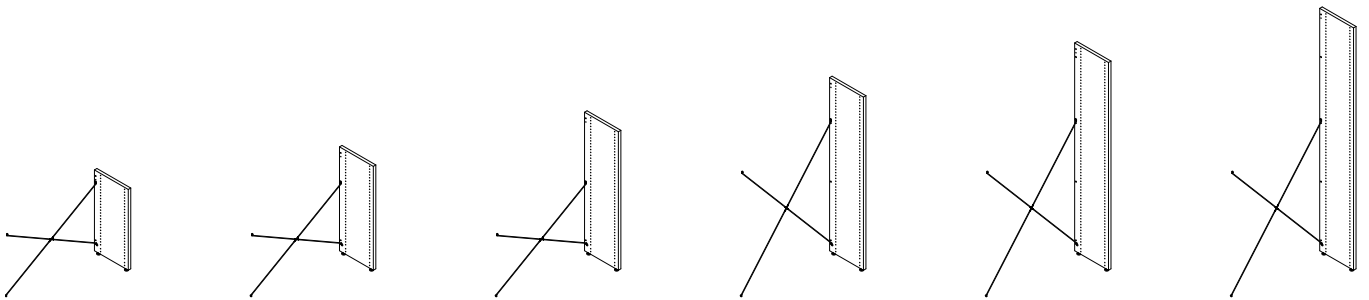

Einseitige mittlere Sektion - H720/920/1220/1520/1820/2120 mm

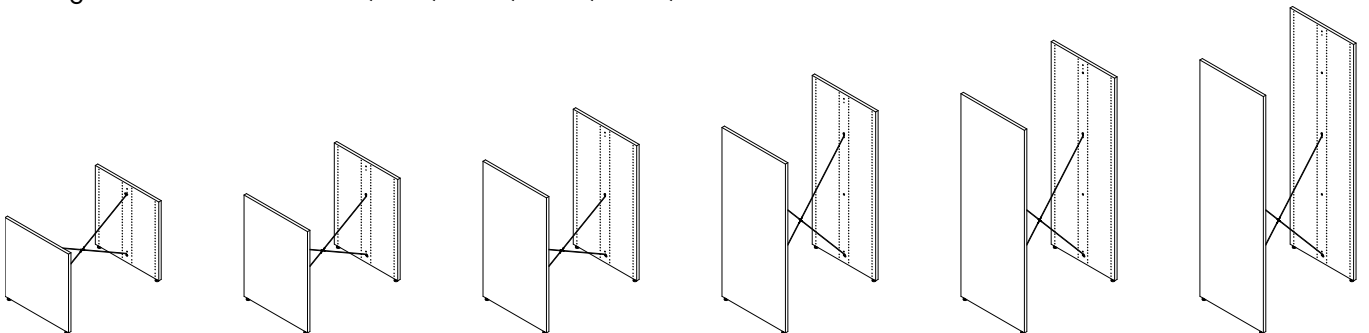

Doppelseitige freistehende Sektion - H720/920/1220/1520/1820/2120 mm

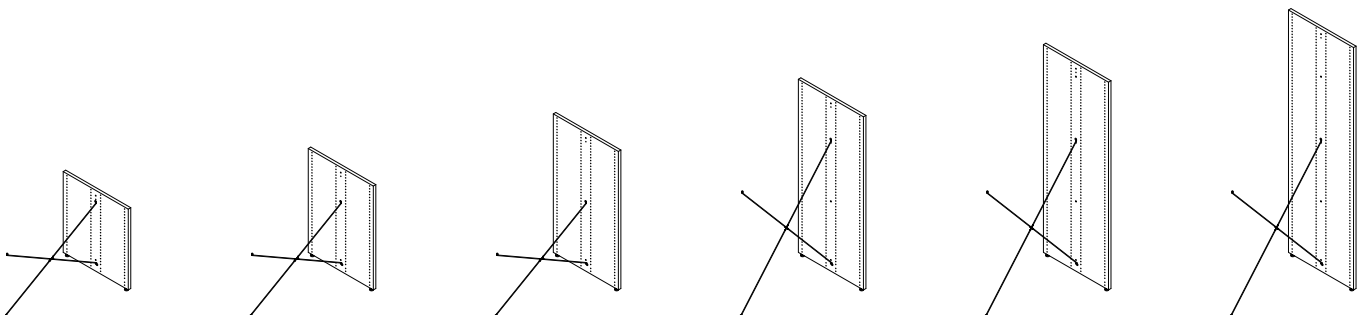

Doppelseitige mittlere Sektion - H720/920/1220/1520/1820/2120 mm

# LINGO REGALSYSTEM

## EINSEITIG - DIAGONALTRAVERSE - STELLFÜßE - FÜR ABDECKFACHBODEN

Lackierte und furnierte Lingo Regale haben das FSC Zertifikat.

### H720 mm

Achsmaß mm	FB Tiefe mm	Bestell-Nr. Freistehendes Regal	Melamin	Lackiert	Furniert	Bestell-Nr. Mittel Regal	Melamin	Lackiert	Furniert
500	250	BBN001235510190000.	-	-	-	BBN001235320190000.	-	-	-
500	300	BBN001255510190000.	-	-	-	BBN001255320190000.	-	-	-
500	400	BBN001275510190000.	-	-	-	BBN001275320190000.	-	-	-
750	250	BBN001237510190000.	-	-	-	BBN001237320190000.	-	-	-
750	300	BBN001257510190000.	-	-	-	BBN001257320190000.	-	-	-
750	400	BBN001277510190000.	-	-	-	BBN001277320190000.	-	-	-
900	250	BBN001239510190000.	-	-	-	BBN001239320190000.	-	-	-
900	300	BBN001259510190000.	-	-	-	BBN001259320190000.	-	-	-
900	400	BBN001279510190000.	-	-	-	BBN001279320190000.	-	-	-
1000	250	BBN001231510190000.	-	-	-	BBN001231320190000.	-	-	-
1000	300	BBN001251510190000.	-	-	-	BBN001251320190000.	-	-	-
1000	400	BBN001271510190000.	-	-	-	BBN001271320190000.	-	-	-

### H920 mm

Achsmaß mm	FB Tiefe mm	Bestell-Nr. Freistehendes Regal	Melamin	Lackiert	Furniert	Bestell-Nr. Mittel Regal	Melamin	Lackiert	Furniert
500	250	BBN001335510190000.	-	-	-	BBN001335320190000.	-	-	-
500	300	BBN001355510190000.	-	-	-	BBN001355320190000.	-	-	-
500	400	BBN001375510190000.	-	-	-	BBN001375320190000.	-	-	-
750	250	BBN001337510190000.	-	-	-	BBN001337320190000.	-	-	-
750	300	BBN001357510190000.	-	-	-	BBN001357320190000.	-	-	-
750	400	BBN001377510190000.	-	-	-	BBN001377320190000.	-	-	-
900	250	BBN001339510190000.	-	-	-	BBN001339320190000.	-	-	-
900	300	BBN001359510190000.	-	-	-	BBN001359320190000.	-	-	-
900	400	BBN001379510190000.	-	-	-	BBN001379320190000.	-	-	-
1000	250	BBN001331510190000.	-	-	-	BBN001331320190000.	-	-	-
1000	300	BBN001351510190000.	-	-	-	BBN001351320190000.	-	-	-
1000	400	BBN001371510190000.	-	-	-	BBN001371320190000.	-	-	-

### H1220 mm

Achsmaß mm	FB Tiefe mm	Bestell-Nr. Freistehendes Regal	Melamin	Lackiert	Furniert	Bestell-Nr. Mittel Regal	Melamin	Lackiert	Furniert
500	250	BBN001435510190000.	-	-	-	BBN001435320190000.	-	-	-
500	300	BBN001455510190000.	-	-	-	BBN001455320190000.	-	-	-
500	400	BBN001475510190000.	-	-	-	BBN001475320190000.	-	-	-
750	250	BBN001437510190000.	-	-	-	BBN001437320190000.	-	-	-
750	300	BBN001457510190000.	-	-	-	BBN001457320190000.	-	-	-
750	400	BBN001477510190000.	-	-	-	BBN001477320190000.	-	-	-
900	250	BBN001439510190000.	-	-	-	BBN001439320190000.	-	-	-
900	300	BBN001459510190000.	-	-	-	BBN001459320190000.	-	-	-
900	400	BBN001479510190000.	-	-	-	BBN001479320190000.	-	-	-
1000	250	BBN001431510190000.	-	-	-	BBN001431320190000.	-	-	-
1000	300	BBN001451510190000.	-	-	-	BBN001451320190000.	-	-	-
1000	400	BBN001471510190000.	-	-	-	BBN001471320190000.	-	-	-

# LINGO REGALSYSTEM

## EINSEITIG - DIAGONALTRAVERSE - STELLFÜßE - FÜR ABDECKFACHBODEN

Lackierte und furnierte Lingo Regale haben das FSC Zertifikat.

### H1520 mm

Achsmaß mm	FB Tiefe mm	Bestell-Nr. Freistehendes Regal	Melamin	Lackiert	Furniert	Bestell-Nr. Mittel Regal	Melamin	Lackiert	Furniert
500	250	BBN001535510190000.	-	-	-	BBN001535320190000.	-	-	-
500	300	BBN001555510190000.	-	-	-	BBN001555320190000.	-	-	-
500	400	BBN001575510190000.	-	-	-	BBN001575320190000.	-	-	-
750	250	BBN001537510190000.	-	-	-	BBN001537320190000.	-	-	-
750	300	BBN001557510190000.	-	-	-	BBN001557320190000.	-	-	-
750	400	BBN001577510190000.	-	-	-	BBN001577320190000.	-	-	-
900	250	BBN001539510190000.	-	-	-	BBN001539320190000.	-	-	-
900	300	BBN001559510190000.	-	-	-	BBN001559320190000.	-	-	-
900	400	BBN001579510190000.	-	-	-	BBN001579320190000.	-	-	-
1000	250	BBN001531510190000.	-	-	-	BBN001531320190000.	-	-	-
1000	300	BBN001551510190000.	-	-	-	BBN001551320190000.	-	-	-
1000	400	BBN001571510190000.	-	-	-	BBN001571320190000.	-	-	-

### H1820 mm

Achsmaß mm	FB Tiefe mm	Bestell-Nr. Freistehendes Regal	Melamin	Lackiert	Furniert	Bestell-Nr. Mittel Regal	Melamin	Lackiert	Furniert
500	250	BBN001635510190000.	-	-	-	BBN001635320190000.	-	-	-
500	300	BBN001655510190000.	-	-	-	BBN001655320190000.	-	-	-
500	400	BBN001675510190000.	-	-	-	BBN001675320190000.	-	-	-
750	250	BBN001637510190000.	-	-	-	BBN001637320190000.	-	-	-
750	300	BBN001657510190000.	-	-	-	BBN001657320190000.	-	-	-
750	400	BBN001677510190000.	-	-	-	BBN001677320190000.	-	-	-
900	250	BBN001639510190000.	-	-	-	BBN001639320190000.	-	-	-
900	300	BBN001659510190000.	-	-	-	BBN001659320190000.	-	-	-
900	400	BBN001679510190000.	-	-	-	BBN001679320190000.	-	-	-
1000	250	BBN001631510190000.	-	-	-	BBN001631320190000.	-	-	-
1000	300	BBN001651510190000.	-	-	-	BBN001651320190000.	-	-	-
1000	400	BBN001671510190000.	-	-	-	BBN001671320190000.	-	-	-

### H2120 mm

Achsmaß mm	FB Tiefe mm	Bestell-Nr. Freistehendes Regal	Melamin	Lackiert	Furniert	Bestell-Nr. Mittel Regal	Melamin	Lackiert	Furniert
500	250	BBN001735510190000.	-	-	-	BBN001735320190000.	-	-	-
500	300	BBN001755510190000.	-	-	-	BBN001755320190000.	-	-	-
500	400	BBN001775510190000.	-	-	-	BBN001775320190000.	-	-	-
750	250	BBN001737510190000.	-	-	-	BBN001737320190000.	-	-	-
750	300	BBN001757510190000.	-	-	-	BBN001757320190000.	-	-	-
750	400	BBN001777510190000.	-	-	-	BBN001777320190000.	-	-	-
900	250	BBN001739510190000.	-	-	-	BBN001739320190000.	-	-	-
900	300	BBN001759510190000.	-	-	-	BBN001759320190000.	-	-	-
900	400	BBN001779510190000.	-	-	-	BBN001779320190000.	-	-	-
1000	250	BBN001731510190000.	-	-	-	BBN001731320190000.	-	-	-
1000	300	BBN001751510190000.	-	-	-	BBN001751320190000.	-	-	-
1000	400	BBN001771510190000.	-	-	-	BBN001771320190000.	-	-	-

# LINGO REGALSYSTEM

## DOPPELSEITIG - DIAGONALTRAVERSE - STELLFÜßE - FÜR ABDECKFACHBODEN

Lackierte und furnierte Lingo Regale haben das FSC Zertifikat.

### H720 mm

Achismaß mm	FB Tiefe mm	Bestell-Nr. Freistehendes Regal	Melamin	Lackiert	Furniert	Bestell-Nr. Mittel Regal	Melamin	Lackiert	Furniert
500	250	BBN001245510190000.	-	-	-	BBN001245320190000.	-	-	-
500	300	BBN001265510190000.	-	-	-	BBN001265320190000.	-	-	-
500	400	BBN001285510190000.	-	-	-	BBN001285320190000.	-	-	-
750	250	BBN001247510190000.	-	-	-	BBN001247320190000.	-	-	-
750	300	BBN001267510190000.	-	-	-	BBN001267320190000.	-	-	-
750	400	BBN001287510190000.	-	-	-	BBN001287320190000.	-	-	-
900	250	BBN001249510190000.	-	-	-	BBN001249320190000.	-	-	-
900	300	BBN001269510190000.	-	-	-	BBN001269320190000.	-	-	-
900	400	BBN001289510190000.	-	-	-	BBN001289320190000.	-	-	-
1000	250	BBN001241510190000.	-	-	-	BBN001241320190000.	-	-	-
1000	300	BBN001261510190000.	-	-	-	BBN001261320190000.	-	-	-
1000	400	BBN001281510190000.	-	-	-	BBN001281320190000.	-	-	-

### H920 mm

Achismaß mm	FB Tiefe mm	Bestell-Nr. Freistehendes Regal	Melamin	Lackiert	Furniert	Bestell-Nr. Mittel Regal	Melamin	Lackiert	Furniert
500	250	BBN001345510190000.	-	-	-	BBN001345320190000.	-	-	-
500	300	BBN001365510190000.	-	-	-	BBN001365320190000.	-	-	-
500	400	BBN001385510190000.	-	-	-	BBN001385320190000.	-	-	-
750	250	BBN001347510190000.	-	-	-	BBN001347320190000.	-	-	-
750	300	BBN001367510190000.	-	-	-	BBN001367320190000.	-	-	-
750	400	BBN001387510190000.	-	-	-	BBN001387320190000.	-	-	-
900	250	BBN001349510190000.	-	-	-	BBN001349320190000.	-	-	-
900	300	BBN001369510190000.	-	-	-	BBN001369320190000.	-	-	-
900	400	BBN001389510190000.	-	-	-	BBN001389320190000.	-	-	-
1000	250	BBN001341510190000.	-	-	-	BBN001341320190000.	-	-	-
1000	300	BBN001361510190000.	-	-	-	BBN001361320190000.	-	-	-
1000	400	BBN001381510190000.	-	-	-	BBN001381320190000.	-	-	-

### H1220 mm

Achismaß mm	FB Tiefe mm	Bestell-Nr. Freistehendes Regal	Melamin	Lackiert	Furniert	Bestell-Nr. Mittel Regal	Melamin	Lackiert	Furniert
500	250	BBN001445510190000.	-	-	-	BBN001445320190000.	-	-	-
500	300	BBN001465510190000.	-	-	-	BBN001465320190000.	-	-	-
500	400	BBN001485510190000.	-	-	-	BBN001485320190000.	-	-	-
750	250	BBN001447510190000.	-	-	-	BBN001447320190000.	-	-	-
750	300	BBN001467510190000.	-	-	-	BBN001467320190000.	-	-	-
750	400	BBN001487510190000.	-	-	-	BBN001487320190000.	-	-	-
900	250	BBN001449510190000.	-	-	-	BBN001449320190000.	-	-	-
900	300	BBN001469510190000.	-	-	-	BBN001469320190000.	-	-	-
900	400	BBN001489510190000.	-	-	-	BBN001489320190000.	-	-	-
1000	250	BBN001441510190000.	-	-	-	BBN001441320190000.	-	-	-
1000	300	BBN001461510190000.	-	-	-	BBN001461320190000.	-	-	-
1000	400	BBN001481510190000.	-	-	-	BBN001481320190000.	-	-	-



# LINGO REGALSYSTEM

## DOPPELSEITIG - DIAGONALTRAVERSE - STELLFÜßE - FÜR ABDECKFACHBODEN

Lackierte und furnierte Lingo Regale haben das FSC Zertifikat.

### H1520 mm

Achsmaß mm	FB Tiefe mm	Bestell-Nr. Freistehendes Regal	Melamin	Lackiert	Furniert	Bestell-Nr. Mittel Regal	Melamin	Lackiert	Furniert
500	250	BBN001545510190000.	-	-	-	BBN001545320190000.	-	-	-
500	300	BBN001565510190000.	-	-	-	BBN001565320190000.	-	-	-
500	400	BBN001585510190000.	-	-	-	BBN001585320190000.	-	-	-
750	250	BBN001547510190000.	-	-	-	BBN001547320190000.	-	-	-
750	300	BBN001567510190000.	-	-	-	BBN001567320190000.	-	-	-
750	400	BBN001587510190000.	-	-	-	BBN001587320190000.	-	-	-
900	250	BBN001549510190000.	-	-	-	BBN001549320190000.	-	-	-
900	300	BBN001569510190000.	-	-	-	BBN001569320190000.	-	-	-
900	400	BBN001589510190000.	-	-	-	BBN001589320190000.	-	-	-
1000	250	BBN001541510190000.	-	-	-	BBN001541320190000.	-	-	-
1000	300	BBN001561510190000.	-	-	-	BBN001561320190000.	-	-	-
1000	400	BBN001581510190000.	-	-	-	BBN001581320190000.	-	-	-

### H1820 mm

Achsmaß mm	FB Tiefe mm	Bestell-Nr. Freistehendes Regal	Melamin	Lackiert	Furniert	Bestell-Nr. Mittel Regal	Melamin	Lackiert	Furniert
500	250	BBN001645510190000.	-	-	-	BBN001645320190000.	-	-	-
500	300	BBN001665510190000.	-	-	-	BBN001665320190000.	-	-	-
500	400	BBN001685510190000.	-	-	-	BBN001685320190000.	-	-	-
750	250	BBN001647510190000.	-	-	-	BBN001647320190000.	-	-	-
750	300	BBN001667510190000.	-	-	-	BBN001667320190000.	-	-	-
750	400	BBN001687510190000.	-	-	-	BBN001687320190000.	-	-	-
900	250	BBN001649510190000.	-	-	-	BBN001649320190000.	-	-	-
900	300	BBN001669510190000.	-	-	-	BBN001669320190000.	-	-	-
900	400	BBN001689510190000.	-	-	-	BBN001689320190000.	-	-	-
1000	250	BBN001641510190000.	-	-	-	BBN001641320190000.	-	-	-
1000	300	BBN001661510190000.	-	-	-	BBN001661320190000.	-	-	-
1000	400	BBN001681510190000.	-	-	-	BBN001681320190000.	-	-	-

### H2120 mm

Achsmaß mm	FB Tiefe mm	Bestell-Nr. Freistehendes Regal	Melamin	Lackiert	Furniert	Bestell-Nr. Mittel Regal	Melamin	Lackiert	Furniert
500	250	BBN001745510190000.	-	-	-	BBN001745320190000.	-	-	-
500	300	BBN001765510190000.	-	-	-	BBN001765320190000.	-	-	-
500	400	BBN001785510190000.	-	-	-	BBN001785320190000.	-	-	-
750	250	BBN001747510190000.	-	-	-	BBN001747320190000.	-	-	-
750	300	BBN001767510190000.	-	-	-	BBN001767320190000.	-	-	-
750	400	BBN001787510190000.	-	-	-	BBN001787320190000.	-	-	-
900	250	BBN001749510190000.	-	-	-	BBN001749320190000.	-	-	-
900	300	BBN001769510190000.	-	-	-	BBN001769320190000.	-	-	-
900	400	BBN001789510190000.	-	-	-	BBN001789320190000.	-	-	-
1000	250	BBN001741510190000.	-	-	-	BBN001741320190000.	-	-	-
1000	300	BBN001761510190000.	-	-	-	BBN001761320190000.	-	-	-
1000	400	BBN001781510190000.	-	-	-	BBN001781320190000.	-	-	-



# LINGO REGALSYSTEM

RAHMEN-TRAVERSE - STELLFÜßE - MIT HOLZABDECKPLATTE

Regalsystem mit Holzseiten, Metallrahmen-traverse und überliegender Holzabdeckplatte. Für Konfigurationen mit mehr als 3 Sektionen, bitte kontaktieren Sie unsere Verkaufsabteilung.

- Preis basiert auf Metallpreisgruppe 1 und Holzpreisgruppe A (siehe Designauswahl Seiten 6-9).
- Für Fachböden siehe Seite 128.
- Für Funktionen siehe Seite 168.

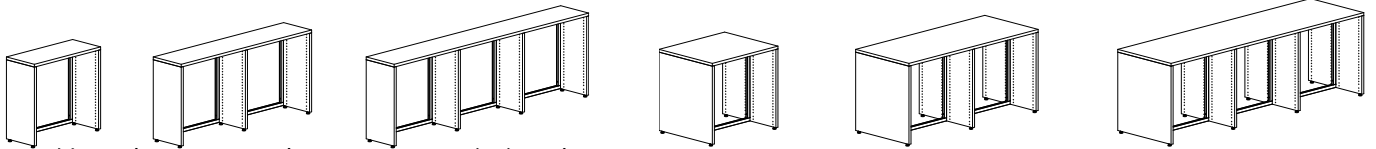

Ein-/doppelseitiges Regal - H720 mm - 1/2/3 Sektionen

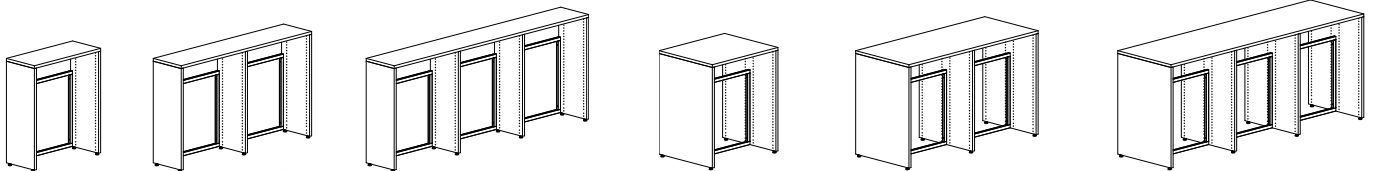

Ein-/doppelseitiges Regal - H920 mm - 1/2/3 Sektionen

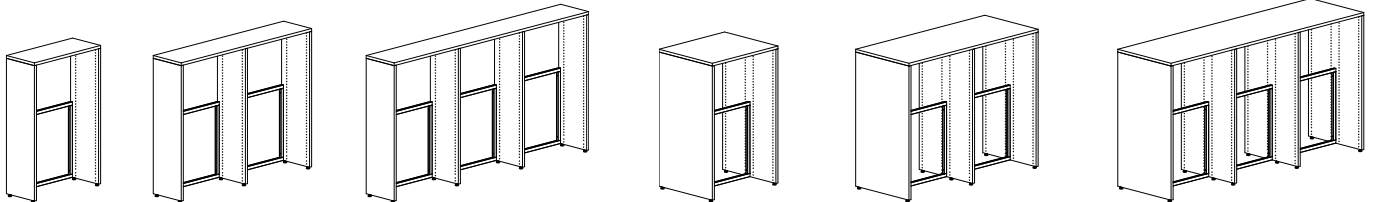

Ein-/doppelseitiges Regal - H1220 mm - 1/2/3 Sektionen

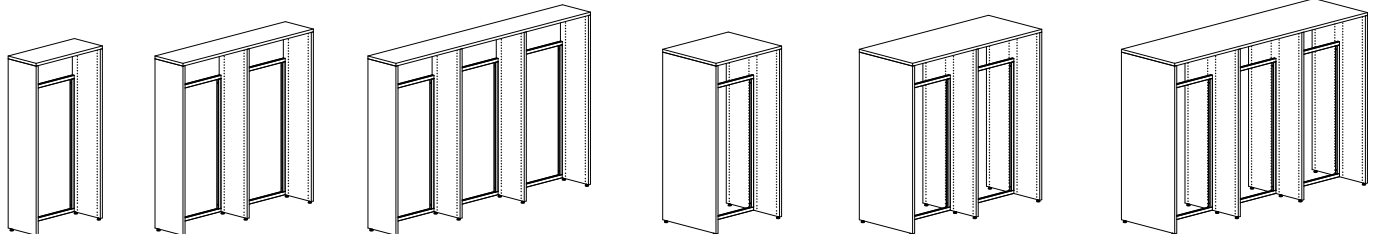

Ein-/doppelseitiges Regal - H1520 mm - 1/2/3 Sektionen

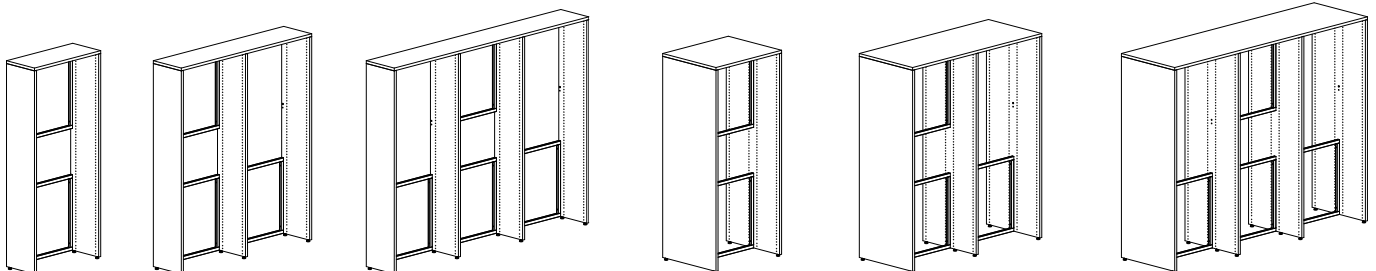

Ein-/doppelseitiges Regal - H1820 mm - 1/2/3 Sektionen

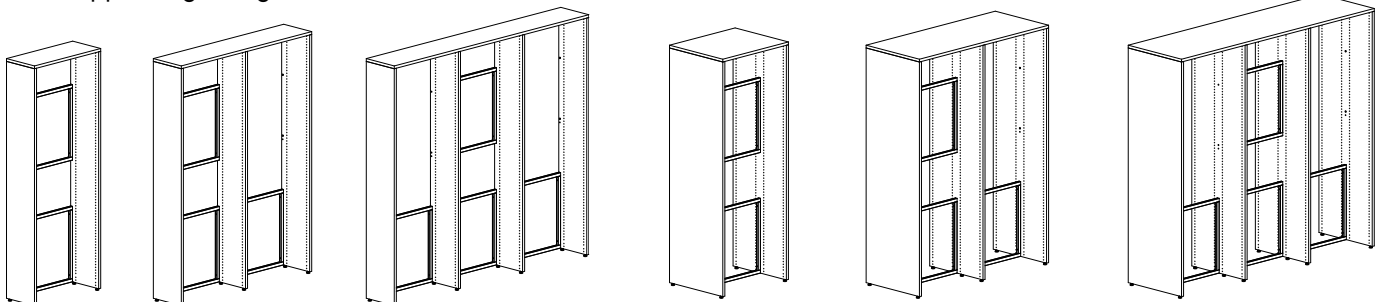

Ein-/doppelseitiges Regal - H2120 mm - 1/2/3 Sektionen

# LINGO REGALSYSTEM

## EINSEITIG - RAHMENRAVERSE - STELLFÜßE - MIT HOLZABDECKPLATTE

Lackierte und furnierte Lingo Regale haben das FSC Zertifikat.

---

H720 mm

Achsmaß mm	FB Tiefe mm	Sektionen	Bestell-Nr.	Melamin	Lackiert	Furniert
500	250	1	BBN00223551016000.	-	-	-
500	250	2	BBN00223551026000.	-	-	-
500	250	3	BBN00223551036000.	-	-	-
500	300	1	BBN00225551016000.	-	-	-
500	300	2	BBN00225551026000.	-	-	-
500	300	3	BBN00225551036000.	-	-	-
500	400	1	BBN00227551016000.	-	-	-
500	400	2	BBN00227551026000.	-	-	-
500	400	3	BBN00227551036000.	-	-	-
750	250	1	BBN00223751016000.	-	-	-
750	250	2	BBN00223751026000.	-	-	-
750	250	3	BBN00223751036000.	-	-	-
750	300	1	BBN00225751016000.	-	-	-
750	300	2	BBN00225751026000.	-	-	-
750	300	3	BBN00225751036000.	-	-	-
750	400	1	BBN00227751016000.	-	-	-
750	400	2	BBN00227751026000.	-	-	-
750	400	3	BBN00227751036000.	-	-	-
900	250	1	BBN00223951016000.	-	-	-
900	250	2	BBN00223951026000.	-	-	-
900	300	1	BBN00225951016000.	-	-	-
900	300	2	BBN00225951026000.	-	-	-
900	400	1	BBN00227951016000.	-	-	-
900	400	2	BBN00227951026000.	-	-	-
1000	250	1	BBN00223151016000.	-	-	-
1000	250	2	BBN00223151026000.	-	-	-
1000	300	1	BBN00225151016000.	-	-	-
1000	300	2	BBN00225151026000.	-	-	-
1000	400	1	BBN00227151016000.	-	-	-
1000	400	2	BBN00227151026000.	-	-	-

# LINGO REGALSYSTEM

## EINSEITIG - RAHMENRAVERSE - STELLFÜßE - MIT HOLZABDECKPLATTE

Lackierte und furnierte Lingo Regale haben das FSC Zertifikat.

### H920 mm

Achsmaß mm	FB Tiefe mm	Sektionen	Bestell-Nr.	Melamin	Lackiert	Furniert
500	250	1	BBN00233551016000.	-	-	-
500	250	2	BBN00233551026000.	-	-	-
500	250	3	BBN00233551036000.	-	-	-
500	300	1	BBN00235551016000.	-	-	-
500	300	2	BBN00235551026000.	-	-	-
500	300	3	BBN00235551036000.	-	-	-
500	400	1	BBN00237551016000.	-	-	-
500	400	2	BBN00237551026000.	-	-	-
500	400	3	BBN00237551036000.	-	-	-
750	250	1	BBN00233751016000.	-	-	-
750	250	2	BBN00233751026000.	-	-	-
750	250	3	BBN00233751036000.	-	-	-
750	300	1	BBN00235751016000.	-	-	-
750	300	2	BBN00235751026000.	-	-	-
750	300	3	BBN00235751036000.	-	-	-
750	400	1	BBN00237751016000.	-	-	-
750	400	2	BBN00237751026000.	-	-	-
750	400	3	BBN00237751036000.	-	-	-
900	250	1	BBN00233951016000.	-	-	-
900	250	2	BBN00233951026000.	-	-	-
900	300	1	BBN00235951016000.	-	-	-
900	300	2	BBN00235951026000.	-	-	-
900	400	1	BBN00237951016000.	-	-	-
900	400	2	BBN00237951026000.	-	-	-
1000	250	1	BBN00233151016000.	-	-	-
1000	250	2	BBN00233151026000.	-	-	-
1000	300	1	BBN00235151016000.	-	-	-
1000	300	2	BBN00235151026000.	-	-	-
1000	400	1	BBN00237151016000.	-	-	-
1000	400	2	BBN00237151026000.	-	-	-

# LINGO REGALSYSTEM

## EINSEITIG - RAHMENRAVERSE - STELLFÜßE - MIT HOLZABDECKPLATTE

Lackierte und furnierte Lingo Regale haben das FSC Zertifikat.

H1220 mm

Achsmaß mm	FB Tiefe mm	Sektionen	Bestell-Nr.	Melamin	Lackiert	Furniert
500	250	1	BBN00243551016000.	-	-	-
500	250	2	BBN00243551026000.	-	-	-
500	250	3	BBN00243551036000.	-	-	-
500	300	1	BBN00245551016000.	-	-	-
500	300	2	BBN00245551026000.	-	-	-
500	300	3	BBN00245551036000.	-	-	-
500	400	1	BBN00247551016000.	-	-	-
500	400	2	BBN00247551026000.	-	-	-
500	400	3	BBN00247551036000.	-	-	-
750	250	1	BBN00243751016000.	-	-	-
750	250	2	BBN00243751026000.	-	-	-
750	250	3	BBN00243751036000.	-	-	-
750	300	1	BBN00245751016000.	-	-	-
750	300	2	BBN00245751026000.	-	-	-
750	300	3	BBN00245751036000.	-	-	-
750	400	1	BBN00247751016000.	-	-	-
750	400	2	BBN00247751026000.	-	-	-
750	400	3	BBN00247751036000.	-	-	-
900	250	1	BBN00243951016000.	-	-	-
900	250	2	BBN00243951026000.	-	-	-
900	300	1	BBN00245951016000.	-	-	-
900	300	2	BBN00245951026000.	-	-	-
900	400	1	BBN00247951016000.	-	-	-
900	400	2	BBN00247951026000.	-	-	-
1000	250	1	BBN00243151016000.	-	-	-
1000	250	2	BBN00243151026000.	-	-	-
1000	300	1	BBN00245151016000.	-	-	-
1000	300	2	BBN00245151026000.	-	-	-
1000	400	1	BBN00247151016000.	-	-	-
1000	400	2	BBN00247151026000.	-	-	-

# LINGO REGALSYSTEM

EINSEITIG - RAHMENRAVERSE - STELLFÜßE - MIT HOLZABDECKPLATTE

Lackierte und furnierte Lingo Regale haben das FSC Zertifikat.

## H1520 mm

Achsmaß mm	FB Tiefe mm	Sektionen	Bestell-Nr.	Melamin	Lackiert	Furniert
500	250	1	BBN00253551016000.	-	-	-
500	250	2	BBN00253551026000.	-	-	-
500	250	3	BBN00253551036000.	-	-	-
500	300	1	BBN00255551016000.	-	-	-
500	300	2	BBN00255551026000.	-	-	-
500	300	3	BBN00255551036000.	-	-	-
500	400	1	BBN00257551016000.	-	-	-
500	400	2	BBN00257551026000.	-	-	-
500	400	3	BBN00257551036000.	-	-	-
750	250	1	BBN00253751016000.	-	-	-
750	250	2	BBN00253751026000.	-	-	-
750	250	3	BBN00253751036000.	-	-	-
750	300	1	BBN00255751016000.	-	-	-
750	300	2	BBN00255751026000.	-	-	-
750	300	3	BBN00255751036000.	-	-	-
750	400	1	BBN00257751016000.	-	-	-
750	400	2	BBN00257751026000.	-	-	-
750	400	3	BBN00257751036000.	-	-	-
900	250	1	BBN00253951016000.	-	-	-
900	250	2	BBN00253951026000.	-	-	-
900	300	1	BBN00255951016000.	-	-	-
900	300	2	BBN00255951026000.	-	-	-
900	400	1	BBN00257951016000.	-	-	-
900	400	2	BBN00257951026000.	-	-	-
1000	250	1	BBN00253151016000.	-	-	-
1000	250	2	BBN00253151026000.	-	-	-
1000	300	1	BBN00255151016000.	-	-	-
1000	300	2	BBN00255151026000.	-	-	-
1000	400	1	BBN00257151016000.	-	-	-
1000	400	2	BBN00257151026000.	-	-	-

# LINGO REGALSYSTEM

## EINSEITIG - RAHMENRAVERSE - STELLFÜßE - MIT HOLZABDECKPLATTE

Lackierte und furnierte Lingo Regale haben das FSC Zertifikat.

---

H1820 mm

Achsmaß mm	FB Tiefe mm	Sektionen	Bestell-Nr.	Melamin	Lackiert	Furniert
500	250	1	BBN00263551016000.	-	-	-
500	250	2	BBN00263551026000.	-	-	-
500	250	3	BBN00263551036000.	-	-	-
500	300	1	BBN00265551016000.	-	-	-
500	300	2	BBN00265551026000.	-	-	-
500	300	3	BBN00265551036000.	-	-	-
500	400	1	BBN00267551016000.	-	-	-
500	400	2	BBN00267551026000.	-	-	-
500	400	3	BBN00267551036000.	-	-	-
750	250	1	BBN00263751016000.	-	-	-
750	250	2	BBN00263751026000.	-	-	-
750	250	3	BBN00263751036000.	-	-	-
750	300	1	BBN00265751016000.	-	-	-
750	300	2	BBN00265751026000.	-	-	-
750	300	3	BBN00265751036000.	-	-	-
750	400	1	BBN00267751016000.	-	-	-
750	400	2	BBN00267751026000.	-	-	-
750	400	3	BBN00267751036000.	-	-	-
900	250	1	BBN00263951016000.	-	-	-
900	250	2	BBN00263951026000.	-	-	-
900	300	1	BBN00265951016000.	-	-	-
900	300	2	BBN00265951026000.	-	-	-
900	400	1	BBN00267951016000.	-	-	-
900	400	2	BBN00267951026000.	-	-	-
1000	250	1	BBN00263151016000.	-	-	-
1000	250	2	BBN00263151026000.	-	-	-
1000	300	1	BBN00265151016000.	-	-	-
1000	300	2	BBN00265151026000.	-	-	-
1000	400	1	BBN00267151016000.	-	-	-
1000	400	2	BBN00267151026000.	-	-	-



# LINGO REGALSYSTEM

## EINSEITIG - RAHMENRAVERSE - STELLFÜßE - MIT HOLZABDECKPLATTE

Lackierte und furnierte Lingo Regale haben das FSC Zertifikat.

### H2120 mm

Achsmaß mm	FB Tiefe mm	Sektionen	Bestell-Nr.	Melamin	Lackiert	Furniert
500	250	1	BBN00273551016000.	-	-	-
500	250	2	BBN00273551026000.	-	-	-
500	250	3	BBN00273551036000.	-	-	-
500	300	1	BBN00275551016000.	-	-	-
500	300	2	BBN00275551026000.	-	-	-
500	300	3	BBN00275551036000.	-	-	-
500	400	1	BBN00277551016000.	-	-	-
500	400	2	BBN00277551026000.	-	-	-
500	400	3	BBN00277551036000.	-	-	-
750	250	1	BBN00273751016000.	-	-	-
750	250	2	BBN00273751026000.	-	-	-
750	250	3	BBN00273751036000.	-	-	-
750	300	1	BBN00275751016000.	-	-	-
750	300	2	BBN00275751026000.	-	-	-
750	300	3	BBN00275751036000.	-	-	-
750	400	1	BBN00277751016000.	-	-	-
750	400	2	BBN00277751026000.	-	-	-
750	400	3	BBN00277751036000.	-	-	-
900	250	1	BBN00273951016000.	-	-	-
900	250	2	BBN00273951026000.	-	-	-
900	300	1	BBN00275951016000.	-	-	-
900	300	2	BBN00275951026000.	-	-	-
900	400	1	BBN00277951016000.	-	-	-
900	400	2	BBN00277951026000.	-	-	-
1000	250	1	BBN00273151016000.	-	-	-
1000	250	2	BBN00273151026000.	-	-	-
1000	300	1	BBN00275151016000.	-	-	-
1000	300	2	BBN00275151026000.	-	-	-
1000	400	1	BBN00277151016000.	-	-	-
1000	400	2	BBN00277151026000.	-	-	-

# LINGO REGALSYSTEM

## DOPPELSEITIG - RAHMENRAVERSE - STELLFÜßE - MIT HOLZABDECKPLATTE

Lackierte und furnierte Lingo Regale haben das FSC Zertifikat.

H720 mm

Achsmaß mm	FB Tiefe mm	Sektionen	Bestell-Nr.	Melamin	Lackiert	Furniert
500	250	1	BBN00224551016000.	-	-	-
500	250	2	BBN00224551026000.	-	-	-
500	250	3	BBN00224551036000.	-	-	-
500	300	1	BBN00226551016000.	-	-	-
500	300	2	BBN00226551026000.	-	-	-
500	300	3	BBN00226551036000.	-	-	-
500	400	1	BBN00228551016000.	-	-	-
500	400	2	BBN00228551026000.	-	-	-
500	400	3	BBN00228551036000.	-	-	-
750	250	1	BBN00224751016000.	-	-	-
750	250	2	BBN00224751026000.	-	-	-
750	250	3	BBN00224751036000.	-	-	-
750	300	1	BBN00226751016000.	-	-	-
750	300	2	BBN00226751026000.	-	-	-
750	300	3	BBN00226751036000.	-	-	-
750	400	1	BBN00228751016000.	-	-	-
750	400	2	BBN00228751026000.	-	-	-
750	400	3	BBN00228751036000.	-	-	-
900	250	1	BBN00224951016000.	-	-	-
900	250	2	BBN00224951026000.	-	-	-
900	300	1	BBN00226951016000.	-	-	-
900	300	2	BBN00226951026000.	-	-	-
900	400	1	BBN00228951016000.	-	-	-
900	400	2	BBN00228951026000.	-	-	-
1000	250	1	BBN00224151016000.	-	-	-
1000	250	2	BBN00224151026000.	-	-	-
1000	300	1	BBN00226151016000.	-	-	-
1000	300	2	BBN00226151026000.	-	-	-
1000	400	1	BBN00228151016000.	-	-	-
1000	400	2	BBN00228151026000.	-	-	-

# LINGO REGALSYSTEM

## DOPPELSEITIG - RAHMENRAVERSE - STELLFÜßE - MIT HOLZABDECKPLATTE

Lackierte und furnierte Lingo Regale haben das FSC Zertifikat.

### H920 mm

Achsmaß mm	FB Tiefe mm	Sektionen	Bestell-Nr.	Melamin	Lackiert	Furniert
500	250	1	BBN00234551016000.	-	-	-
500	250	2	BBN00234551026000.	-	-	-
500	250	3	BBN00234551036000.	-	-	-
500	300	1	BBN00236551016000.	-	-	-
500	300	2	BBN00236551026000.	-	-	-
500	300	3	BBN00236551036000.	-	-	-
500	400	1	BBN00238551016000.	-	-	-
500	400	2	BBN00238551026000.	-	-	-
500	400	3	BBN00238551036000.	-	-	-
750	250	1	BBN00234751016000.	-	-	-
750	250	2	BBN00234751026000.	-	-	-
750	250	3	BBN00234751036000.	-	-	-
750	300	1	BBN00236751016000.	-	-	-
750	300	2	BBN00236751026000.	-	-	-
750	300	3	BBN00236751036000.	-	-	-
750	400	1	BBN00238751016000.	-	-	-
750	400	2	BBN00238751026000.	-	-	-
750	400	3	BBN00238751036000.	-	-	-
900	250	1	BBN00234951016000.	-	-	-
900	250	2	BBN00234951026000.	-	-	-
900	300	1	BBN00236951016000.	-	-	-
900	300	2	BBN00236951026000.	-	-	-
900	400	1	BBN00238951016000.	-	-	-
900	400	2	BBN00238951026000.	-	-	-
1000	250	1	BBN00234151016000.	-	-	-
1000	250	2	BBN00234151026000.	-	-	-
1000	300	1	BBN00236151016000.	-	-	-
1000	300	2	BBN00236151026000.	-	-	-
1000	400	1	BBN00238151016000.	-	-	-
1000	400	2	BBN00238151026000.	-	-	-

# LINGO REGALSYSTEM

## DOPPELSEITIG - RAHMENTRAVERSE - STELLFÜßE - MIT HOLZABDECKPLATTE

Lackierte und furnierte Lingo Regale haben das FSC Zertifikat.

H1220 mm

Achsmaß mm	FB Tiefe mm	Sektionen	Bestell-Nr.	Melamin	Lackiert	Furniert
500	250	1	BBN00244551016000.	-	-	-
500	250	2	BBN00244551026000.	-	-	-
500	250	3	BBN00244551036000.	-	-	-
500	300	1	BBN00246551016000.	-	-	-
500	300	2	BBN00246551026000.	-	-	-
500	300	3	BBN00246551036000.	-	-	-
500	400	1	BBN00248551016000.	-	-	-
500	400	2	BBN00248551026000.	-	-	-
500	400	3	BBN00248551036000.	-	-	-
750	250	1	BBN00244751016000.	-	-	-
750	250	2	BBN00244751026000.	-	-	-
750	250	3	BBN00244751036000.	-	-	-
750	300	1	BBN00246751016000.	-	-	-
750	300	2	BBN00246751026000.	-	-	-
750	300	3	BBN00246751036000.	-	-	-
750	400	1	BBN00248751016000.	-	-	-
750	400	2	BBN00248751026000.	-	-	-
750	400	3	BBN00248751036000.	-	-	-
900	250	1	BBN00244951016000.	-	-	-
900	250	2	BBN00244951026000.	-	-	-
900	300	1	BBN00246951016000.	-	-	-
900	300	2	BBN00246951026000.	-	-	-
900	400	1	BBN00248951016000.	-	-	-
900	400	2	BBN00248951026000.	-	-	-
1000	250	1	BBN00244151016000.	-	-	-
1000	250	2	BBN00244151026000.	-	-	-
1000	300	1	BBN00246151016000.	-	-	-
1000	300	2	BBN00246151026000.	-	-	-
1000	400	1	BBN00248151016000.	-	-	-
1000	400	2	BBN00248151026000.	-	-	-

# LINGO REGALSYSTEM

## DOPPELSEITIG - RAHMENRAVERSE - STELLFÜßE - MIT HOLZABDECKPLATTE

Lackierte und furnierte Lingo Regale haben das FSC Zertifikat.

### H1520 mm

Achsmaß mm	FB Tiefe mm	Sektionen	Bestell-Nr.	Melamin	Lackiert	Furniert
500	250	1	BBN00254551016000.	-	-	-
500	250	2	BBN00254551026000.	-	-	-
500	250	3	BBN00254551036000.	-	-	-
500	300	1	BBN00256551016000.	-	-	-
500	300	2	BBN00256551026000.	-	-	-
500	300	3	BBN00256551036000.	-	-	-
500	400	1	BBN00258551016000.	-	-	-
500	400	2	BBN00258551026000.	-	-	-
500	400	3	BBN00258551036000.	-	-	-
750	250	1	BBN00254751016000.	-	-	-
750	250	2	BBN00254751026000.	-	-	-
750	250	3	BBN00254751036000.	-	-	-
750	300	1	BBN00256751016000.	-	-	-
750	300	2	BBN00256751026000.	-	-	-
750	300	3	BBN00256751036000.	-	-	-
750	400	1	BBN00258751016000.	-	-	-
750	400	2	BBN00258751026000.	-	-	-
750	400	3	BBN00258751036000.	-	-	-
900	250	1	BBN00254951016000.	-	-	-
900	250	2	BBN00254951026000.	-	-	-
900	300	1	BBN00256951016000.	-	-	-
900	300	2	BBN00256951026000.	-	-	-
900	400	1	BBN00258951016000.	-	-	-
900	400	2	BBN00258951026000.	-	-	-
1000	250	1	BBN00254151016000.	-	-	-
1000	250	2	BBN00254151026000.	-	-	-
1000	300	1	BBN00256151016000.	-	-	-
1000	300	2	BBN00256151026000.	-	-	-
1000	400	1	BBN00258151016000.	-	-	-
1000	400	2	BBN00258151026000.	-	-	-

# LINGO REGALSYSTEM

## DOPPELSEITIG - RAHMENRAVERSE - STELLFÜßE - MIT HOLZABDECKPLATTE

Lackierte und furnierte Lingo Regale haben das FSC Zertifikat.

---

H1820 mm

Achsmaß mm	FB Tiefe mm	Sektionen	Bestell-Nr.	Melamin	Lackiert	Furniert
500	250	1	BBN00264551016000.	-	-	-
500	250	2	BBN00264551026000.	-	-	-
500	250	3	BBN00264551036000.	-	-	-
500	300	1	BBN00266551016000.	-	-	-
500	300	2	BBN00266551026000.	-	-	-
500	300	3	BBN00266551036000.	-	-	-
500	400	1	BBN00268551016000.	-	-	-
500	400	2	BBN00268551026000.	-	-	-
500	400	3	BBN00268551036000.	-	-	-
750	250	1	BBN00264751016000.	-	-	-
750	250	2	BBN00264751026000.	-	-	-
750	250	3	BBN00264751036000.	-	-	-
750	300	1	BBN00266751016000.	-	-	-
750	300	2	BBN00266751026000.	-	-	-
750	300	3	BBN00266751036000.	-	-	-
750	400	1	BBN00268751016000.	-	-	-
750	400	2	BBN00268751026000.	-	-	-
750	400	3	BBN00268751036000.	-	-	-
900	250	1	BBN00264951016000.	-	-	-
900	250	2	BBN00264951026000.	-	-	-
900	300	1	BBN00266951016000.	-	-	-
900	300	2	BBN00266951026000.	-	-	-
900	400	1	BBN00268951016000.	-	-	-
900	400	2	BBN00268951026000.	-	-	-
1000	250	1	BBN00264151016000.	-	-	-
1000	250	2	BBN00264151026000.	-	-	-
1000	300	1	BBN00266151016000.	-	-	-
1000	300	2	BBN00266151026000.	-	-	-
1000	400	1	BBN00268151016000.	-	-	-
1000	400	2	BBN00268151026000.	-	-	-

# LINGO REGALSYSTEM

## DOPPELSEITIG - RAHMENRAVERSE - STELLFÜßE - MIT HOLZABDECKPLATTE

Lackierte und furnierte Lingo Regale haben das FSC Zertifikat.

### H2120 mm

Achsmaß mm	FB Tiefe mm	Sektionen	Bestell-Nr.	Melamin	Lackiert	Furniert
500	250	1	BBN00274551016000.	-	-	-
500	250	2	BBN00274551026000.	-	-	-
500	250	3	BBN00274551036000.	-	-	-
500	300	1	BBN00276551016000.	-	-	-
500	300	2	BBN00276551026000.	-	-	-
500	300	3	BBN00276551036000.	-	-	-
500	400	1	BBN00278551016000.	-	-	-
500	400	2	BBN00278551026000.	-	-	-
500	400	3	BBN00278551036000.	-	-	-
750	250	1	BBN00274751016000.	-	-	-
750	250	2	BBN00274751026000.	-	-	-
750	250	3	BBN00274751036000.	-	-	-
750	300	1	BBN00276751016000.	-	-	-
750	300	2	BBN00276751026000.	-	-	-
750	300	3	BBN00276751036000.	-	-	-
750	400	1	BBN00278751016000.	-	-	-
750	400	2	BBN00278751026000.	-	-	-
750	400	3	BBN00278751036000.	-	-	-
900	250	1	BBN00274951016000.	-	-	-
900	250	2	BBN00274951026000.	-	-	-
900	300	1	BBN00276951016000.	-	-	-
900	300	2	BBN00276951026000.	-	-	-
900	400	1	BBN00278951016000.	-	-	-
900	400	2	BBN00278951026000.	-	-	-
1000	250	1	BBN00274151016000.	-	-	-
1000	250	2	BBN00274151026000.	-	-	-
1000	300	1	BBN00276151016000.	-	-	-
1000	300	2	BBN00276151026000.	-	-	-
1000	400	1	BBN00278151016000.	-	-	-
1000	400	2	BBN00278151026000.	-	-	-





# LINGO REGALSYSTEM

RÜCKWAND - STELLFÜßE - MIT HOLZABDECKPLATTE

Regalsystem mit Holzseiten, Holzrückwand und überliegendem Holzabdeckplatte.  
Für Konfigurationen mit mehr als 3 Sektionen, bitte kontaktieren Sie unsere Verkaufsabteilung.

- Preis basiert auf Metallpreisgruppe 1 und Holzpreisgruppe A (siehe Designauswahl Seiten 6-9).
- Für Fachböden siehe Seite 128.
- Für Funktionen siehe Seite 168.

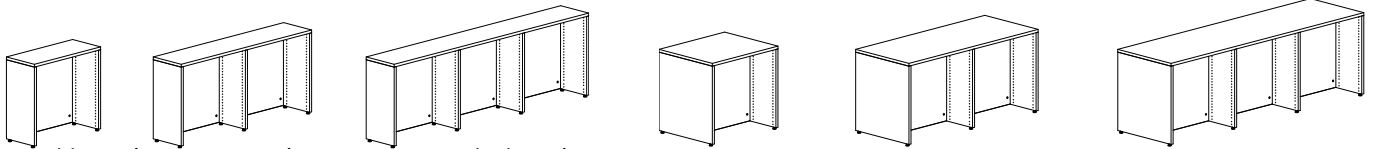

Ein-/doppelseitiges Regal - H720 mm - 1/2/3 Sektionen

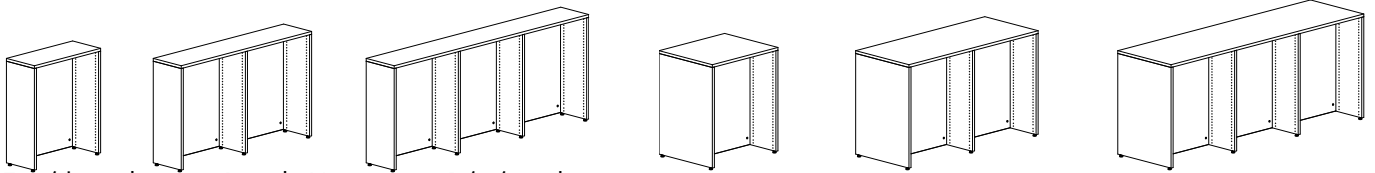

Ein-/doppelseitiges Regal - H920 mm - 1/2/3 Sektionen

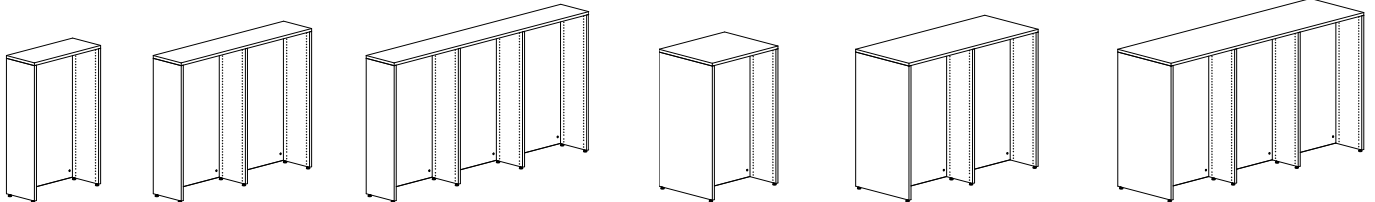

Ein-/doppelseitiges Regal - H1220 mm - 1/2/3 Sektionen

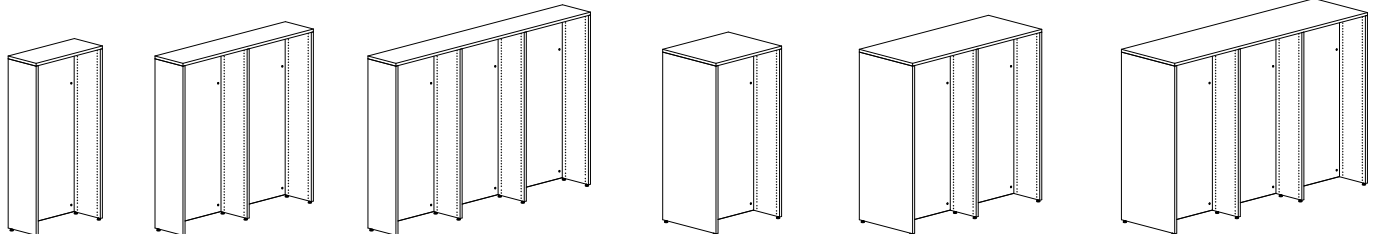

Ein-/doppelseitiges Regal - H1520 mm - 1/2/3 Sektionen

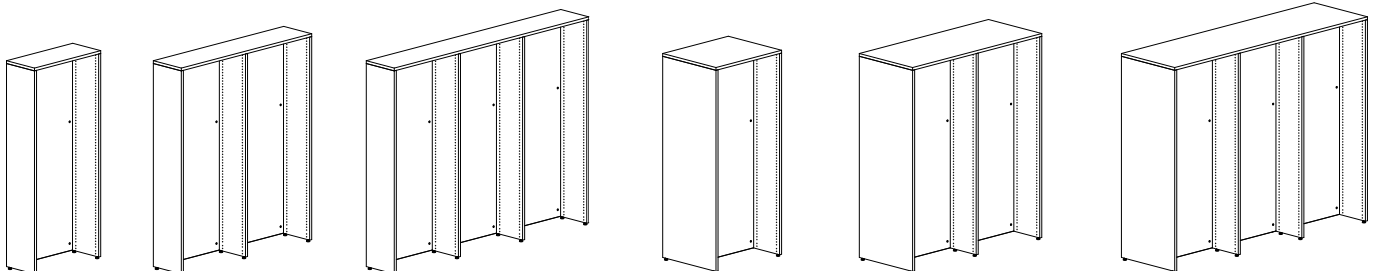

Ein-/doppelseitiges Regal - H1820 mm - 1/2/3 Sektionen

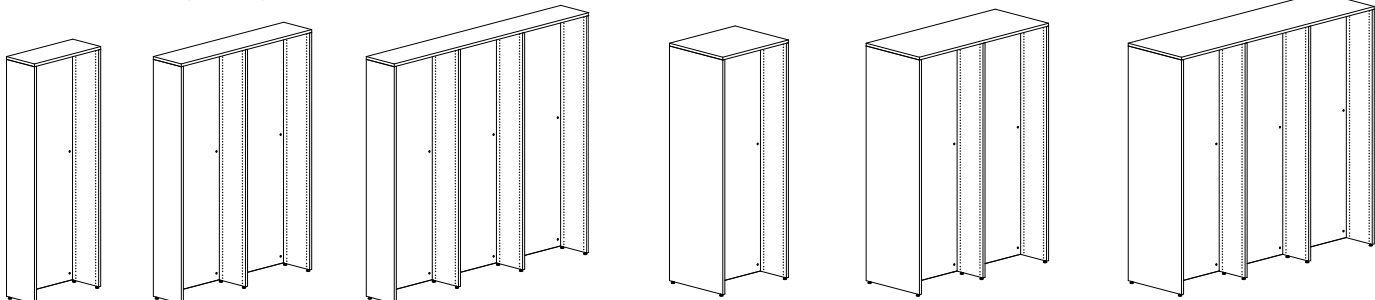

Ein-/doppelseitiges Regal - H2120 mm - 1/2/3 Sektionen

# LINGO REGALSYSTEM

## EINSEITIG - RÜCKWAND - STELLFÜßE - MIT HOLZABDECKPLATTE

Lackierte und furnierte Lingo Regale haben das FSC Zertifikat.

---

H720 mm

Achsmaß mm	FB Tiefe mm	Sektionen	Bestell-Nr.	Melamin	Lackiert	Furniert
500	250	1	BBN00223551013000.	-	-	-
500	250	2	BBN00223551023000.	-	-	-
500	250	3	BBN00223551033000.	-	-	-
500	300	1	BBN00225551013000.	-	-	-
500	300	2	BBN00225551023000.	-	-	-
500	300	3	BBN00225551033000.	-	-	-
500	400	1	BBN00227551013000.	-	-	-
500	400	2	BBN00227551023000.	-	-	-
500	400	3	BBN00227551033000.	-	-	-
750	250	1	BBN00223751013000.	-	-	-
750	250	2	BBN00223751023000.	-	-	-
750	250	3	BBN00223751033000.	-	-	-
750	300	1	BBN00225751013000.	-	-	-
750	300	2	BBN00225751023000.	-	-	-
750	300	3	BBN00225751033000.	-	-	-
750	400	1	BBN00227751013000.	-	-	-
750	400	2	BBN00227751023000.	-	-	-
750	400	3	BBN00227751033000.	-	-	-
900	250	1	BBN00223951013000.	-	-	-
900	250	2	BBN00223951023000.	-	-	-
900	300	1	BBN00225951013000.	-	-	-
900	300	2	BBN00225951023000.	-	-	-
900	400	1	BBN00227951013000.	-	-	-
900	400	2	BBN00227951023000.	-	-	-
1000	250	1	BBN00223151013000.	-	-	-
1000	250	2	BBN00223151023000.	-	-	-
1000	300	1	BBN00225151013000.	-	-	-
1000	300	2	BBN00225151023000.	-	-	-
1000	400	1	BBN00227151013000.	-	-	-
1000	400	2	BBN00227151023000.	-	-	-

# LINGO REGALSYSTEM

EINSEITIG - RÜCKWAND - STELLFÜßE - MIT HOLZABDECKPLATTE

Lackierte und furnierte Lingo Regale haben das FSC Zertifikat.

H920 mm

Achsmaß mm	FB Tiefe mm	Sektionen	Bestell-Nr.	Melamin	Lackiert	Furniert
500	250	1	BBN00233551013000.	-	-	-
500	250	2	BBN00233551023000.	-	-	-
500	250	3	BBN00233551033000.	-	-	-
500	300	1	BBN00235551013000.	-	-	-
500	300	2	BBN00235551023000.	-	-	-
500	300	3	BBN00235551033000.	-	-	-
500	400	1	BBN00237551013000.	-	-	-
500	400	2	BBN00237551023000.	-	-	-
500	400	3	BBN00237551033000.	-	-	-
750	250	1	BBN00233751013000.	-	-	-
750	250	2	BBN00233751023000.	-	-	-
750	250	3	BBN00233751033000.	-	-	-
750	300	1	BBN00235751013000.	-	-	-
750	300	2	BBN00235751023000.	-	-	-
750	300	3	BBN00235751033000.	-	-	-
750	400	1	BBN00237751013000.	-	-	-
750	400	2	BBN00237751023000.	-	-	-
750	400	3	BBN00237751033000.	-	-	-
900	250	1	BBN00233951013000.	-	-	-
900	250	2	BBN00233951023000.	-	-	-
900	300	1	BBN00235951013000.	-	-	-
900	300	2	BBN00235951023000.	-	-	-
900	400	1	BBN00237951013000.	-	-	-
900	400	2	BBN00237951023000.	-	-	-
1000	250	1	BBN00233151013000.	-	-	-
1000	250	2	BBN00233151023000.	-	-	-
1000	300	1	BBN00235151013000.	-	-	-
1000	300	2	BBN00235151023000.	-	-	-
1000	400	1	BBN00237151013000.	-	-	-
1000	400	2	BBN00237151023000.	-	-	-

# LINGO REGALSYSTEM

## EINSEITIG - RÜCKWAND - STELLFÜßE - MIT HOLZABDECKPLATTE

Lackierte und furnierte Lingo Regale haben das FSC Zertifikat.

H1220 mm

Achsmaß mm	FB Tiefe mm	Sektionen	Bestell-Nr.	Melamin	Lackiert	Furniert
500	250	1	BBN00243551013000.	-	-	-
500	250	2	BBN00243551023000.	-	-	-
500	250	3	BBN00243551033000.	-	-	-
500	300	1	BBN00245551013000.	-	-	-
500	300	2	BBN00245551023000.	-	-	-
500	300	3	BBN00245551033000.	-	-	-
500	400	1	BBN00247551013000.	-	-	-
500	400	2	BBN00247551023000.	-	-	-
500	400	3	BBN00247551033000.	-	-	-
750	250	1	BBN00243751013000.	-	-	-
750	250	2	BBN00243751023000.	-	-	-
750	250	3	BBN00243751033000.	-	-	-
750	300	1	BBN00245751013000.	-	-	-
750	300	2	BBN00245751023000.	-	-	-
750	300	3	BBN00245751033000.	-	-	-
750	400	1	BBN00247751013000.	-	-	-
750	400	2	BBN00247751023000.	-	-	-
750	400	3	BBN00247751033000.	-	-	-
900	250	1	BBN00243951013000.	-	-	-
900	250	2	BBN00243951023000.	-	-	-
900	300	1	BBN00245951013000.	-	-	-
900	300	2	BBN00245951023000.	-	-	-
900	400	1	BBN00247951013000.	-	-	-
900	400	2	BBN00247951023000.	-	-	-
1000	250	1	BBN00243151013000.	-	-	-
1000	250	2	BBN00243151023000.	-	-	-
1000	300	1	BBN00245151013000.	-	-	-
1000	300	2	BBN00245151023000.	-	-	-
1000	400	1	BBN00247151013000.	-	-	-
1000	400	2	BBN00247151023000.	-	-	-

# LINGO REGALSYSTEM

EINSEITIG - RÜCKWAND - STELLFÜßE - MIT HOLZABDECKPLATTE

Lackierte und furnierte Lingo Regale haben das FSC Zertifikat.

## H1520 mm

Achsmaß mm	FB Tiefe mm	Sektionen	Bestell-Nr.	Melamin	Lackiert	Furniert
500	250	1	BBN00253551013000.	-	-	-
500	250	2	BBN00253551023000.	-	-	-
500	250	3	BBN00253551033000.	-	-	-
500	300	1	BBN00255551013000.	-	-	-
500	300	2	BBN00255551023000.	-	-	-
500	300	3	BBN00255551033000.	-	-	-
500	400	1	BBN00257551013000.	-	-	-
500	400	2	BBN00257551023000.	-	-	-
500	400	3	BBN00257551033000.	-	-	-
750	250	1	BBN00253751013000.	-	-	-
750	250	2	BBN00253751023000.	-	-	-
750	250	3	BBN00253751033000.	-	-	-
750	300	1	BBN00255751013000.	-	-	-
750	300	2	BBN00255751023000.	-	-	-
750	300	3	BBN00255751033000.	-	-	-
750	400	1	BBN00257751013000.	-	-	-
750	400	2	BBN00257751023000.	-	-	-
750	400	3	BBN00257751033000.	-	-	-
900	250	1	BBN00253951013000.	-	-	-
900	250	2	BBN00253951023000.	-	-	-
900	300	1	BBN00255951013000.	-	-	-
900	300	2	BBN00255951023000.	-	-	-
900	400	1	BBN00257951013000.	-	-	-
900	400	2	BBN00257951023000.	-	-	-
1000	250	1	BBN00253151013000.	-	-	-
1000	250	2	BBN00253151023000.	-	-	-
1000	300	1	BBN00255151013000.	-	-	-
1000	300	2	BBN00255151023000.	-	-	-
1000	400	1	BBN00257151013000.	-	-	-
1000	400	2	BBN00257151023000.	-	-	-

# LINGO REGALSYSTEM

## EINSEITIG - RÜCKWAND - STELLFÜßE - MIT HOLZABDECKPLATTE

Lackierte und furnierte Lingo Regale haben das FSC Zertifikat.

---

H1820 mm

Achsmaß mm	FB Tiefe mm	Sektionen	Bestell-Nr.	Melamin	Lackiert	Furniert
500	250	1	BBN00263551013000.	-	-	-
500	250	2	BBN00263551023000.	-	-	-
500	250	3	BBN00263551033000.	-	-	-
500	300	1	BBN00265551013000.	-	-	-
500	300	2	BBN00265551023000.	-	-	-
500	300	3	BBN00265551033000.	-	-	-
500	400	1	BBN00267551013000.	-	-	-
500	400	2	BBN00267551023000.	-	-	-
500	400	3	BBN00267551033000.	-	-	-
750	250	1	BBN00263751013000.	-	-	-
750	250	2	BBN00263751023000.	-	-	-
750	250	3	BBN00263751033000.	-	-	-
750	300	1	BBN00265751013000.	-	-	-
750	300	2	BBN00265751023000.	-	-	-
750	300	3	BBN00265751033000.	-	-	-
750	400	1	BBN00267751013000.	-	-	-
750	400	2	BBN00267751023000.	-	-	-
750	400	3	BBN00267751033000.	-	-	-
900	250	1	BBN00263951013000.	-	-	-
900	250	2	BBN00263951023000.	-	-	-
900	300	1	BBN00265951013000.	-	-	-
900	300	2	BBN00265951023000.	-	-	-
900	400	1	BBN00267951013000.	-	-	-
900	400	2	BBN00267951023000.	-	-	-
1000	250	1	BBN00263151013000.	-	-	-
1000	250	2	BBN00263151023000.	-	-	-
1000	300	1	BBN00265151013000.	-	-	-
1000	300	2	BBN00265151023000.	-	-	-
1000	400	1	BBN00267151013000.	-	-	-
1000	400	2	BBN00267151023000.	-	-	-

# LINGO REGALSYSTEM

EINSEITIG - RÜCKWAND - STELLFÜßE - MIT HOLZABDECKPLATTE

Lackierte und furnierte Lingo Regale haben das FSC Zertifikat.

H2120 mm

Achsmaß mm	FB Tiefe mm	Sektionen	Bestell-Nr.	Melamin	Lackiert	Furniert
500	250	1	BBN00273551013000.	-	-	-
500	250	2	BBN00273551023000.	-	-	-
500	250	3	BBN00273551033000.	-	-	-
500	300	1	BBN00275551013000.	-	-	-
500	300	2	BBN00275551023000.	-	-	-
500	300	3	BBN00275551033000.	-	-	-
500	400	1	BBN00277551013000.	-	-	-
500	400	2	BBN00277551023000.	-	-	-
500	400	3	BBN00277551033000.	-	-	-
750	250	1	BBN00273751013000.	-	-	-
750	250	2	BBN00273751023000.	-	-	-
750	250	3	BBN00273751033000.	-	-	-
750	300	1	BBN00275751013000.	-	-	-
750	300	2	BBN00275751023000.	-	-	-
750	300	3	BBN00275751033000.	-	-	-
750	400	1	BBN00277751013000.	-	-	-
750	400	2	BBN00277751023000.	-	-	-
750	400	3	BBN00277751033000.	-	-	-
900	250	1	BBN00273951013000.	-	-	-
900	250	2	BBN00273951023000.	-	-	-
900	300	1	BBN00275951013000.	-	-	-
900	300	2	BBN00275951023000.	-	-	-
900	400	1	BBN00277951013000.	-	-	-
900	400	2	BBN00277951023000.	-	-	-
1000	250	1	BBN00273151013000.	-	-	-
1000	250	2	BBN00273151023000.	-	-	-
1000	300	1	BBN00275151013000.	-	-	-
1000	300	2	BBN00275151023000.	-	-	-
1000	400	1	BBN00277151013000.	-	-	-
1000	400	2	BBN00277151023000.	-	-	-

# LINGO REGALSYSTEM

## DOPPELSEITIG - RÜCKWAND - STELLFÜßE - MIT HOLZABDECKPLATTE

Lackierte und furnierte Lingo Regale haben das FSC Zertifikat.

H720 mm

Achsmaß mm	FB Tiefe mm	Sektionen	Bestell-Nr.	Melamin	Lackiert	Furniert
500	250	1	BBN00224551013000.	-	-	-
500	250	2	BBN00224551023000.	-	-	-
500	250	3	BBN00224551033000.	-	-	-
500	300	1	BBN00226551013000.	-	-	-
500	300	2	BBN00226551023000.	-	-	-
500	300	3	BBN00226551033000.	-	-	-
500	400	1	BBN00228551013000.	-	-	-
500	400	2	BBN00228551023000.	-	-	-
500	400	3	BBN00228551033000.	-	-	-
750	250	1	BBN00224751013000.	-	-	-
750	250	2	BBN00224751023000.	-	-	-
750	250	3	BBN00224751033000.	-	-	-
750	300	1	BBN00226751013000.	-	-	-
750	300	2	BBN00226751023000.	-	-	-
750	300	3	BBN00226751033000.	-	-	-
750	400	1	BBN00228751013000.	-	-	-
750	400	2	BBN00228751023000.	-	-	-
750	400	3	BBN00228751033000.	-	-	-
900	250	1	BBN00224951013000.	-	-	-
900	250	2	BBN00224951023000.	-	-	-
900	300	1	BBN00226951013000.	-	-	-
900	300	2	BBN00226951023000.	-	-	-
900	400	1	BBN00228951013000.	-	-	-
900	400	2	BBN00228951023000.	-	-	-
1000	250	1	BBN00224151013000.	-	-	-
1000	250	2	BBN00224151023000.	-	-	-
1000	300	1	BBN00226151013000.	-	-	-
1000	300	2	BBN00226151023000.	-	-	-
1000	400	1	BBN00228151013000.	-	-	-
1000	400	2	BBN00228151023000.	-	-	-



# LINGO REGALSYSTEM

DOPPELSEITIG - RÜCKWAND - STELLFÜßE - MIT HOLZABDECKPLATTE

Lackierte und furnierte Lingo Regale haben das FSC Zertifikat.

H920 mm

Achsmaß mm	FB Tiefe mm	Sektionen	Bestell-Nr.	Melamin	Lackiert	Furniert
500	250	1	BBN00234551013000.	-	-	-
500	250	2	BBN00234551023000.	-	-	-
500	250	3	BBN00234551033000.	-	-	-
500	300	1	BBN00236551013000.	-	-	-
500	300	2	BBN00236551023000.	-	-	-
500	300	3	BBN00236551033000.	-	-	-
500	400	1	BBN00238551013000.	-	-	-
500	400	2	BBN00238551023000.	-	-	-
500	400	3	BBN00238551033000.	-	-	-
750	250	1	BBN00234751013000.	-	-	-
750	250	2	BBN00234751023000.	-	-	-
750	250	3	BBN00234751033000.	-	-	-
750	300	1	BBN00236751013000.	-	-	-
750	300	2	BBN00236751023000.	-	-	-
750	300	3	BBN00236751033000.	-	-	-
750	400	1	BBN00238751013000.	-	-	-
750	400	2	BBN00238751023000.	-	-	-
750	400	3	BBN00238751033000.	-	-	-
900	250	1	BBN00234951013000.	-	-	-
900	250	2	BBN00234951023000.	-	-	-
900	300	1	BBN00236951013000.	-	-	-
900	300	2	BBN00236951023000.	-	-	-
900	400	1	BBN00238951013000.	-	-	-
900	400	2	BBN00238951023000.	-	-	-
1000	250	1	BBN00234151013000.	-	-	-
1000	250	2	BBN00234151023000.	-	-	-
1000	300	1	BBN00236151013000.	-	-	-
1000	300	2	BBN00236151023000.	-	-	-
1000	400	1	BBN00238151013000.	-	-	-
1000	400	2	BBN00238151023000.	-	-	-

# LINGO REGALSYSTEM

## DOPPELSEITIG - RÜCKWAND - STELLFÜßE - MIT HOLZABDECKPLATTE

Lackierte und furnierte Lingo Regale haben das FSC Zertifikat.

H1220 mm

Achsmaß mm	FB Tiefe mm	Sektionen	Bestell-Nr.	Melamin	Lackiert	Furniert
500	250	1	BBN00244551013000.	-	-	-
500	250	2	BBN00244551023000.	-	-	-
500	250	3	BBN00244551033000.	-	-	-
500	300	1	BBN00246551013000.	-	-	-
500	300	2	BBN00246551023000.	-	-	-
500	300	3	BBN00246551033000.	-	-	-
500	400	1	BBN00248551013000.	-	-	-
500	400	2	BBN00248551023000.	-	-	-
500	400	3	BBN00248551033000.	-	-	-
750	250	1	BBN00244751013000.	-	-	-
750	250	2	BBN00244751023000.	-	-	-
750	250	3	BBN00244751033000.	-	-	-
750	300	1	BBN00246751013000.	-	-	-
750	300	2	BBN00246751023000.	-	-	-
750	300	3	BBN00246751033000.	-	-	-
750	400	1	BBN00248751013000.	-	-	-
750	400	2	BBN00248751023000.	-	-	-
750	400	3	BBN00248751033000.	-	-	-
900	250	1	BBN00244951013000.	-	-	-
900	250	2	BBN00244951023000.	-	-	-
900	300	1	BBN00246951013000.	-	-	-
900	300	2	BBN00246951023000.	-	-	-
900	400	1	BBN00248951013000.	-	-	-
900	400	2	BBN00248951023000.	-	-	-
1000	250	1	BBN00244151013000.	-	-	-
1000	250	2	BBN00244151023000.	-	-	-
1000	300	1	BBN00246151013000.	-	-	-
1000	300	2	BBN00246151023000.	-	-	-
1000	400	1	BBN00248151013000.	-	-	-
1000	400	2	BBN00248151023000.	-	-	-

# LINGO REGALSYSTEM

DOPPELSEITIG - RÜCKWAND - STELLFÜßE - MIT HOLZABDECKPLATTE

Lackierte und furnierte Lingo Regale haben das FSC Zertifikat.

## H1520 mm

Achsmaß mm	FB Tiefe mm	Sektionen	Bestell-Nr.	Melamin	Lackiert	Furniert
500	250	1	BBN00254551013000.	-	-	-
500	250	2	BBN00254551023000.	-	-	-
500	250	3	BBN00254551033000.	-	-	-
500	300	1	BBN00256551013000.	-	-	-
500	300	2	BBN00256551023000.	-	-	-
500	300	3	BBN00256551033000.	-	-	-
500	400	1	BBN00258551013000.	-	-	-
500	400	2	BBN00258551023000.	-	-	-
500	400	3	BBN00258551033000.	-	-	-
750	250	1	BBN00254751013000.	-	-	-
750	250	2	BBN00254751023000.	-	-	-
750	250	3	BBN00254751033000.	-	-	-
750	300	1	BBN00256751013000.	-	-	-
750	300	2	BBN00256751023000.	-	-	-
750	300	3	BBN00256751033000.	-	-	-
750	400	1	BBN00258751013000.	-	-	-
750	400	2	BBN00258751023000.	-	-	-
750	400	3	BBN00258751033000.	-	-	-
900	250	1	BBN00254951013000.	-	-	-
900	250	2	BBN00254951023000.	-	-	-
900	300	1	BBN00256951013000.	-	-	-
900	300	2	BBN00256951023000.	-	-	-
900	400	1	BBN00258951013000.	-	-	-
900	400	2	BBN00258951023000.	-	-	-
1000	250	1	BBN00254151013000.	-	-	-
1000	250	2	BBN00254151023000.	-	-	-
1000	300	1	BBN00256151013000.	-	-	-
1000	300	2	BBN00256151023000.	-	-	-
1000	400	1	BBN00258151013000.	-	-	-
1000	400	2	BBN00258151023000.	-	-	-

# LINGO REGALSYSTEM

## DOPPELSEITIG - RÜCKWAND - STELLFÜßE - MIT HOLZABDECKPLATTE

Lackierte und furnierte Lingo Regale haben das FSC Zertifikat.

H1820 mm

Achsmaß mm	FB Tiefe mm	Sektionen	Bestell-Nr.	Melamin	Lackiert	Furniert
500	250	1	BBN00264551013000.	-	-	-
500	250	2	BBN00264551023000.	-	-	-
500	250	3	BBN00264551033000.	-	-	-
500	300	1	BBN00266551013000.	-	-	-
500	300	2	BBN00266551023000.	-	-	-
500	300	3	BBN00266551033000.	-	-	-
500	400	1	BBN00268551013000.	-	-	-
500	400	2	BBN00268551023000.	-	-	-
500	400	3	BBN00268551033000.	-	-	-
750	250	1	BBN00264751013000.	-	-	-
750	250	2	BBN00264751023000.	-	-	-
750	250	3	BBN00264751033000.	-	-	-
750	300	1	BBN00266751013000.	-	-	-
750	300	2	BBN00266751023000.	-	-	-
750	300	3	BBN00266751033000.	-	-	-
750	400	1	BBN00268751013000.	-	-	-
750	400	2	BBN00268751023000.	-	-	-
750	400	3	BBN00268751033000.	-	-	-
900	250	1	BBN00264951013000.	-	-	-
900	250	2	BBN00264951023000.	-	-	-
900	300	1	BBN00266951013000.	-	-	-
900	300	2	BBN00266951023000.	-	-	-
900	400	1	BBN00268951013000.	-	-	-
900	400	2	BBN00268951023000.	-	-	-
1000	250	1	BBN00264151013000.	-	-	-
1000	250	2	BBN00264151023000.	-	-	-
1000	300	1	BBN00266151013000.	-	-	-
1000	300	2	BBN00266151023000.	-	-	-
1000	400	1	BBN00268151013000.	-	-	-
1000	400	2	BBN00268151023000.	-	-	-

# LINGO REGALSYSTEM

DOPPELSEITIG - RÜCKWAND - STELLFÜßE - MIT HOLZABDECKPLATTE

Lackierte und furnierte Lingo Regale haben das FSC Zertifikat.

H2120 mm

Achsmaß mm	FB Tiefe mm	Sektionen	Bestell-Nr.	Melamin	Lackiert	Furniert
500	250	1	BBN00274551013000.	-	-	-
500	250	2	BBN00274551023000.	-	-	-
500	250	3	BBN00274551033000.	-	-	-
500	300	1	BBN00276551013000.	-	-	-
500	300	2	BBN00276551023000.	-	-	-
500	300	3	BBN00276551033000.	-	-	-
500	400	1	BBN00278551013000.	-	-	-
500	400	2	BBN00278551023000.	-	-	-
500	400	3	BBN00278551033000.	-	-	-
750	250	1	BBN00274751013000.	-	-	-
750	250	2	BBN00274751023000.	-	-	-
750	250	3	BBN00274751033000.	-	-	-
750	300	1	BBN00276751013000.	-	-	-
750	300	2	BBN00276751023000.	-	-	-
750	300	3	BBN00276751033000.	-	-	-
750	400	1	BBN00278751013000.	-	-	-
750	400	2	BBN00278751023000.	-	-	-
750	400	3	BBN00278751033000.	-	-	-
900	250	1	BBN00274951013000.	-	-	-
900	250	2	BBN00274951023000.	-	-	-
900	300	1	BBN00276951013000.	-	-	-
900	300	2	BBN00276951023000.	-	-	-
900	400	1	BBN00278951013000.	-	-	-
900	400	2	BBN00278951023000.	-	-	-
1000	250	1	BBN00274151013000.	-	-	-
1000	250	2	BBN00274151023000.	-	-	-
1000	300	1	BBN00276151013000.	-	-	-
1000	300	2	BBN00276151023000.	-	-	-
1000	400	1	BBN00278151013000.	-	-	-
1000	400	2	BBN00278151023000.	-	-	-



# LINGO REGALSYSTEM

## DIAGONALTRAVERSE - STELFÜßE - MIT HOLZABDECKPLATTE

Regalsystem mit Holzseiten, Diagonaltraverse und überliegender Holzabdeckplatte. 1 Zwischenfachboden muß mit den Holzseiten bei Höhen über H1220 mm verschraubt werden. Für Konfigurationen mit mehr als 3 Sektionen, bitte kontaktieren Sie unsere Verkaufsabteilung.

- Preis basiert auf Metallpreisgruppe 1 und Holzpreisgruppe A (siehe Designauswahl Seiten 6-9).
- Für Fachböden siehe Seite 128.
- Für Funktionen siehe Seite 168.

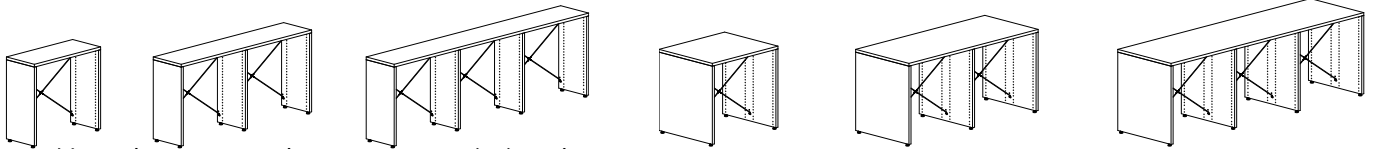

Ein-/doppelseitiges Regal - H720 mm - 1/2/3 Sektionen

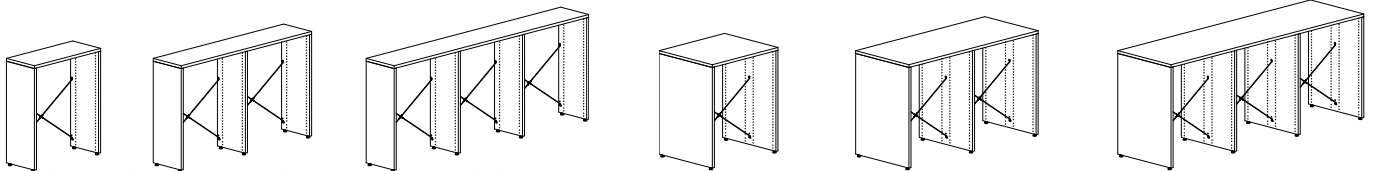

Ein-/doppelseitiges Regal - H920 mm - 1/2/3 Sektionen

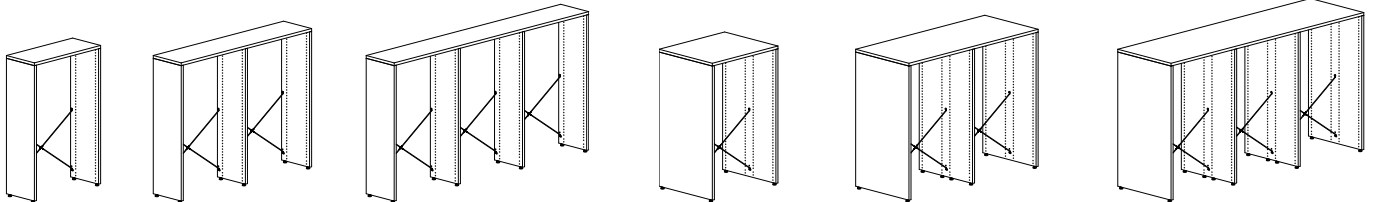

Ein-/doppelseitiges Regal - H1220 mm - 1/2/3 Sektionen

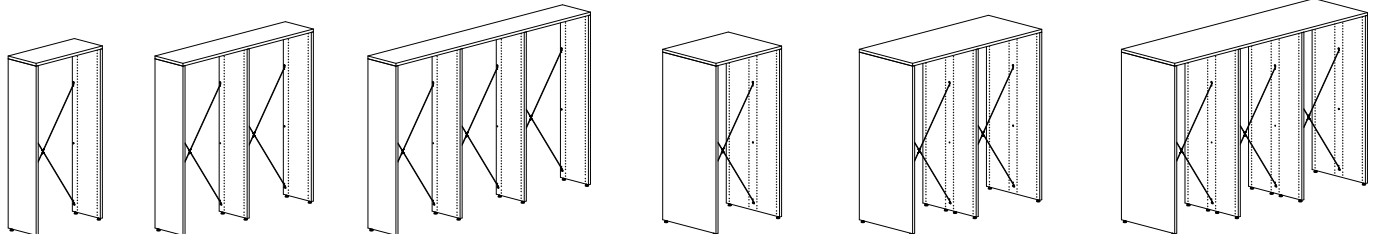

Ein-/doppelseitiges Regal - H1520 mm - 1/2/3 Sektionen

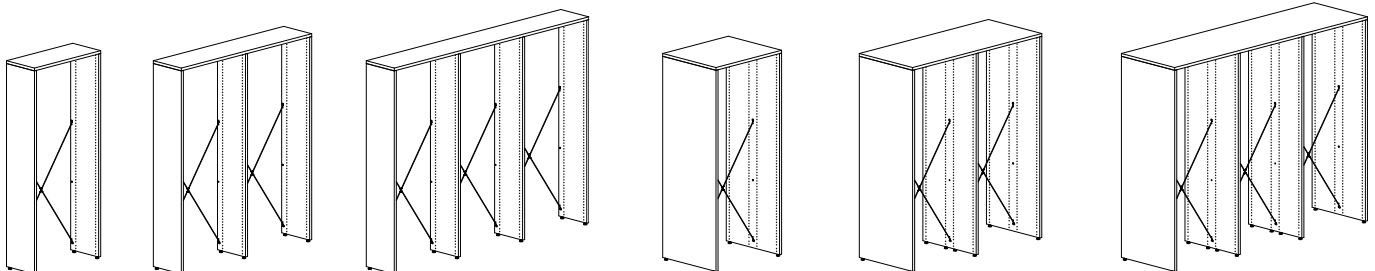

Ein-/doppelseitiges Regal - H1820 mm - 1/2/3 Sektionen

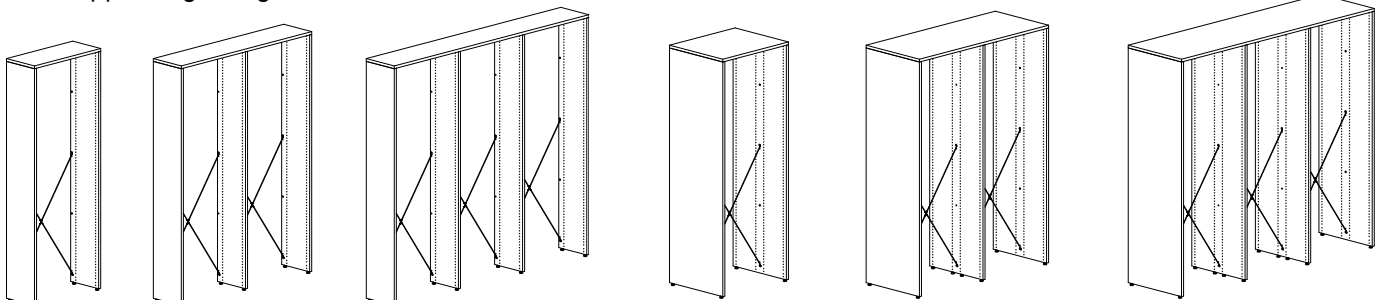

Ein-/doppelseitiges Regal - H2120 mm - 1/2/3 Sektionen

# LINGO REGALSYSTEM

## EINSEITIG - DIAGONALTRAVERSE - STELLFÜßE - MIT HOLZABDECKPLATTE

Lackierte und furnierte Lingo Regale haben das FSC Zertifikat.

H720 mm

Achsmaß mm	FB Tiefe mm	Sektionen	Bestell-Nr.	Melamin	Lackiert	Furniert
500	250	1	BBN00223551019000.	-	-	-
500	250	2	BBN00223551029000.	-	-	-
500	250	3	BBN00223551039000.	-	-	-
500	300	1	BBN00225551019000.	-	-	-
500	300	2	BBN00225551029000.	-	-	-
500	300	3	BBN00225551039000.	-	-	-
500	400	1	BBN00227551019000.	-	-	-
500	400	2	BBN00227551029000.	-	-	-
500	400	3	BBN00227551039000.	-	-	-
750	250	1	BBN00223751019000.	-	-	-
750	250	2	BBN00223751029000.	-	-	-
750	250	3	BBN00223751039000.	-	-	-
750	300	1	BBN00225751019000.	-	-	-
750	300	2	BBN00225751029000.	-	-	-
750	300	3	BBN00225751039000.	-	-	-
750	400	1	BBN00227751019000.	-	-	-
750	400	2	BBN00227751029000.	-	-	-
750	400	3	BBN00227751039000.	-	-	-
900	250	1	BBN00223951019000.	-	-	-
900	250	2	BBN00223951029000.	-	-	-
900	300	1	BBN00225951019000.	-	-	-
900	300	2	BBN00225951029000.	-	-	-
900	400	1	BBN00227951019000.	-	-	-
900	400	2	BBN00227951029000.	-	-	-
1000	250	1	BBN00223151019000.	-	-	-
1000	250	2	BBN00223151029000.	-	-	-
1000	300	1	BBN00225151019000.	-	-	-
1000	300	2	BBN00225151029000.	-	-	-
1000	400	1	BBN00227151019000.	-	-	-
1000	400	2	BBN00227151029000.	-	-	-



# LINGO REGALSYSTEM

EINSEITIG - DIAGONALTRAVERSE - STELLFÜßE - MIT HOLZABDECKPLATTE

Lackierte und furnierte Lingo Regale haben das FSC Zertifikat.

H920 mm

Achsmaß mm	FB Tiefe mm	Sektionen	Bestell-Nr.	Melamin	Lackiert	Furniert
500	250	1	BBN00233551019000.	-	-	-
500	250	2	BBN00233551029000.	-	-	-
500	250	3	BBN00233551039000.	-	-	-
500	300	1	BBN00235551019000.	-	-	-
500	300	2	BBN00235551029000.	-	-	-
500	300	3	BBN00235551039000.	-	-	-
500	400	1	BBN00237551019000.	-	-	-
500	400	2	BBN00237551029000.	-	-	-
500	400	3	BBN00237551039000.	-	-	-
750	250	1	BBN00233751019000.	-	-	-
750	250	2	BBN00233751029000.	-	-	-
750	250	3	BBN00233751039000.	-	-	-
750	300	1	BBN00235751019000.	-	-	-
750	300	2	BBN00235751029000.	-	-	-
750	300	3	BBN00235751039000.	-	-	-
750	400	1	BBN00237751019000.	-	-	-
750	400	2	BBN00237751029000.	-	-	-
750	400	3	BBN00237751039000.	-	-	-
900	250	1	BBN00233951019000.	-	-	-
900	250	2	BBN00233951029000.	-	-	-
900	300	1	BBN00235951019000.	-	-	-
900	300	2	BBN00235951029000.	-	-	-
900	400	1	BBN00237951019000.	-	-	-
900	400	2	BBN00237951029000.	-	-	-
1000	250	1	BBN00233151019000.	-	-	-
1000	250	2	BBN00233151029000.	-	-	-
1000	300	1	BBN00235151019000.	-	-	-
1000	300	2	BBN00235151029000.	-	-	-
1000	400	1	BBN00237151019000.	-	-	-
1000	400	2	BBN00237151029000.	-	-	-

# LINGO REGALSYSTEM

## EINSEITIG - DIAGONALTRAVERSE - STELFÜßE - MIT HOLZABDECKPLATTE

Lackierte und furnierte Lingo Regale haben das FSC Zertifikat.

---

H1220 mm

Achsmaß mm	FB Tiefe mm	Sektionen	Bestell-Nr.	Melamin	Lackiert	Furniert
500	250	1	BBN00243551019000.	-	-	-
500	250	2	BBN00243551029000.	-	-	-
500	250	3	BBN00243551039000.	-	-	-
500	300	1	BBN00245551019000.	-	-	-
500	300	2	BBN00245551029000.	-	-	-
500	300	3	BBN00245551039000.	-	-	-
500	400	1	BBN00247551019000.	-	-	-
500	400	2	BBN00247551029000.	-	-	-
500	400	3	BBN00247551039000.	-	-	-
750	250	1	BBN00243751019000.	-	-	-
750	250	2	BBN00243751029000.	-	-	-
750	250	3	BBN00243751039000.	-	-	-
750	300	1	BBN00245751019000.	-	-	-
750	300	2	BBN00245751029000.	-	-	-
750	300	3	BBN00245751039000.	-	-	-
750	400	1	BBN00247751019000.	-	-	-
750	400	2	BBN00247751029000.	-	-	-
750	400	3	BBN00247751039000.	-	-	-
900	250	1	BBN00243951019000.	-	-	-
900	250	2	BBN00243951029000.	-	-	-
900	300	1	BBN00245951019000.	-	-	-
900	300	2	BBN00245951029000.	-	-	-
900	400	1	BBN00247951019000.	-	-	-
900	400	2	BBN00247951029000.	-	-	-
1000	250	1	BBN00243151019000.	-	-	-
1000	250	2	BBN00243151029000.	-	-	-
1000	300	1	BBN00245151019000.	-	-	-
1000	300	2	BBN00245151029000.	-	-	-
1000	400	1	BBN00247151019000.	-	-	-
1000	400	2	BBN00247151029000.	-	-	-

# LINGO REGALSYSTEM

EINSEITIG - DIAGONALTRAVERSE - STELLFÜßE - MIT HOLZABDECKPLATTE

Lackierte und furnierte Lingo Regale haben das FSC Zertifikat.

## H1520 mm

Achsmaß mm	FB Tiefe mm	Sektionen	Bestell-Nr.	Melamin	Lackiert	Furniert
500	250	1	BBN00253551019000.	-	-	-
500	250	2	BBN00253551029000.	-	-	-
500	250	3	BBN00253551039000.	-	-	-
500	300	1	BBN00255551019000.	-	-	-
500	300	2	BBN00255551029000.	-	-	-
500	300	3	BBN00255551039000.	-	-	-
500	400	1	BBN00257551019000.	-	-	-
500	400	2	BBN00257551029000.	-	-	-
500	400	3	BBN00257551039000.	-	-	-
750	250	1	BBN00253751019000.	-	-	-
750	250	2	BBN00253751029000.	-	-	-
750	250	3	BBN00253751039000.	-	-	-
750	300	1	BBN00255751019000.	-	-	-
750	300	2	BBN00255751029000.	-	-	-
750	300	3	BBN00255751039000.	-	-	-
750	400	1	BBN00257751019000.	-	-	-
750	400	2	BBN00257751029000.	-	-	-
750	400	3	BBN00257751039000.	-	-	-
900	250	1	BBN00253951019000.	-	-	-
900	250	2	BBN00253951029000.	-	-	-
900	300	1	BBN00255951019000.	-	-	-
900	300	2	BBN00255951029000.	-	-	-
900	400	1	BBN00257951019000.	-	-	-
900	400	2	BBN00257951029000.	-	-	-
1000	250	1	BBN00253151019000.	-	-	-
1000	250	2	BBN00253151029000.	-	-	-
1000	300	1	BBN00255151019000.	-	-	-
1000	300	2	BBN00255151029000.	-	-	-
1000	400	1	BBN00257151019000.	-	-	-
1000	400	2	BBN00257151029000.	-	-	-

# LINGO REGALSYSTEM

## EINSEITIG - DIAGONALTRAVERSE - STELLFÜßE - MIT HOLZABDECKPLATTE

Lackierte und furnierte Lingo Regale haben das FSC Zertifikat.

H1820 mm

Achsmaß mm	FB Tiefe mm	Sektionen	Bestell-Nr.	Melamin	Lackiert	Furniert
500	250	1	BBN00263551019000.	-	-	-
500	250	2	BBN00263551029000.	-	-	-
500	250	3	BBN00263551039000.	-	-	-
500	300	1	BBN00265551019000.	-	-	-
500	300	2	BBN00265551029000.	-	-	-
500	300	3	BBN00265551039000.	-	-	-
500	400	1	BBN00267551019000.	-	-	-
500	400	2	BBN00267551029000.	-	-	-
500	400	3	BBN00267551039000.	-	-	-
750	250	1	BBN00263751019000.	-	-	-
750	250	2	BBN00263751029000.	-	-	-
750	250	3	BBN00263751039000.	-	-	-
750	300	1	BBN00265751019000.	-	-	-
750	300	2	BBN00265751029000.	-	-	-
750	300	3	BBN00265751039000.	-	-	-
750	400	1	BBN00267751019000.	-	-	-
750	400	2	BBN00267751029000.	-	-	-
750	400	3	BBN00267751039000.	-	-	-
900	250	1	BBN00263951019000.	-	-	-
900	250	2	BBN00263951029000.	-	-	-
900	300	1	BBN00265951019000.	-	-	-
900	300	2	BBN00265951029000.	-	-	-
900	400	1	BBN00267951019000.	-	-	-
900	400	2	BBN00267951029000.	-	-	-
1000	250	1	BBN00263151019000.	-	-	-
1000	250	2	BBN00263151029000.	-	-	-
1000	300	1	BBN00265151019000.	-	-	-
1000	300	2	BBN00265151029000.	-	-	-
1000	400	1	BBN00267151019000.	-	-	-
1000	400	2	BBN00267151029000.	-	-	-

# LINGO REGALSYSTEM

EINSEITIG - DIAGONALTRAVERSE - STELLFÜßE - MIT HOLZABDECKPLATTE

Lackierte und furnierte Lingo Regale haben das FSC Zertifikat.

H2120 mm

Achsmaß mm	FB Tiefe mm	Sektionen	Bestell-Nr.	Melamin	Lackiert	Furniert
500	250	1	BBN00273551019000.	-	-	-
500	250	2	BBN00273551029000.	-	-	-
500	250	3	BBN00273551039000.	-	-	-
500	300	1	BBN00275551019000.	-	-	-
500	300	2	BBN00275551029000.	-	-	-
500	300	3	BBN00275551039000.	-	-	-
500	400	1	BBN00277551019000.	-	-	-
500	400	2	BBN00277551029000.	-	-	-
500	400	3	BBN00277551039000.	-	-	-
750	250	1	BBN00273751019000.	-	-	-
750	250	2	BBN00273751029000.	-	-	-
750	250	3	BBN00273751039000.	-	-	-
750	300	1	BBN00275751019000.	-	-	-
750	300	2	BBN00275751029000.	-	-	-
750	300	3	BBN00275751039000.	-	-	-
750	400	1	BBN00277751019000.	-	-	-
750	400	2	BBN00277751029000.	-	-	-
750	400	3	BBN00277751039000.	-	-	-
900	250	1	BBN00273951019000.	-	-	-
900	250	2	BBN00273951029000.	-	-	-
900	300	1	BBN00275951019000.	-	-	-
900	300	2	BBN00275951029000.	-	-	-
900	400	1	BBN00277951019000.	-	-	-
900	400	2	BBN00277951029000.	-	-	-
1000	250	1	BBN00273151019000.	-	-	-
1000	250	2	BBN00273151029000.	-	-	-
1000	300	1	BBN00275151019000.	-	-	-
1000	300	2	BBN00275151029000.	-	-	-
1000	400	1	BBN00277151019000.	-	-	-
1000	400	2	BBN00277151029000.	-	-	-

# LINGO REGALSYSTEM

## DOPPELSEITIG - DIAGONALTRAVERSE - STELLFÜßE - MIT HOLZABDECKPLATTE

Lackierte und furnierte Lingo Regale haben das FSC Zertifikat.

---

H720 mm

Achsmaß mm	FB Tiefe mm	Sektionen	Bestell-Nr.	Melamin	Lackiert	Furniert
500	250	1	BBN00224551019000.	-	-	-
500	250	2	BBN00224551029000.	-	-	-
500	250	3	BBN00224551039000.	-	-	-
500	300	1	BBN00226551019000.	-	-	-
500	300	2	BBN00226551029000.	-	-	-
500	300	3	BBN00226551039000.	-	-	-
500	400	1	BBN00228551019000.	-	-	-
500	400	2	BBN00228551029000.	-	-	-
500	400	3	BBN00228551039000.	-	-	-
750	250	1	BBN00224751019000.	-	-	-
750	250	2	BBN00224751029000.	-	-	-
750	250	3	BBN00224751039000.	-	-	-
750	300	1	BBN00226751019000.	-	-	-
750	300	2	BBN00226751029000.	-	-	-
750	300	3	BBN00226751039000.	-	-	-
750	400	1	BBN00228751019000.	-	-	-
750	400	2	BBN00228751029000.	-	-	-
750	400	3	BBN00228751039000.	-	-	-
900	250	1	BBN00224951019000.	-	-	-
900	250	2	BBN00224951029000.	-	-	-
900	300	1	BBN00226951019000.	-	-	-
900	300	2	BBN00226951029000.	-	-	-
900	400	1	BBN00228951019000.	-	-	-
900	400	2	BBN00228951029000.	-	-	-
1000	250	1	BBN00224151019000.	-	-	-
1000	250	2	BBN00224151029000.	-	-	-
1000	300	1	BBN00226151019000.	-	-	-
1000	300	2	BBN00226151029000.	-	-	-
1000	400	1	BBN00228151019000.	-	-	-
1000	400	2	BBN00228151029000.	-	-	-

# LINGO REGALSYSTEM

## DOPPELSEITIG - DIAGONALTRAVERSE - STELLFÜßE - MIT HOLZABDECKPLATTE

Lackierte und furnierte Lingo Regale haben das FSC Zertifikat.

### H920 mm

Achsmaß mm	FB Tiefe mm	Sektionen	Bestell-Nr.	Melamin	Lackiert	Furniert
500	250	1	BBN00234551019000.	-	-	-
500	250	2	BBN00234551029000.	-	-	-
500	250	3	BBN00234551039000.	-	-	-
500	300	1	BBN00236551019000.	-	-	-
500	300	2	BBN00236551029000.	-	-	-
500	300	3	BBN00236551039000.	-	-	-
500	400	1	BBN00238551019000.	-	-	-
500	400	2	BBN00238551029000.	-	-	-
500	400	3	BBN00238551039000.	-	-	-
750	250	1	BBN00234751019000.	-	-	-
750	250	2	BBN00234751029000.	-	-	-
750	250	3	BBN00234751039000.	-	-	-
750	300	1	BBN00236751019000.	-	-	-
750	300	2	BBN00236751029000.	-	-	-
750	300	3	BBN00236751039000.	-	-	-
750	400	1	BBN00238751019000.	-	-	-
750	400	2	BBN00238751029000.	-	-	-
750	400	3	BBN00238751039000.	-	-	-
900	250	1	BBN00234951019000.	-	-	-
900	250	2	BBN00234951029000.	-	-	-
900	300	1	BBN00236951019000.	-	-	-
900	300	2	BBN00236951029000.	-	-	-
900	400	1	BBN00238951019000.	-	-	-
900	400	2	BBN00238951029000.	-	-	-
1000	250	1	BBN00234151019000.	-	-	-
1000	250	2	BBN00234151029000.	-	-	-
1000	300	1	BBN00236151019000.	-	-	-
1000	300	2	BBN00236151029000.	-	-	-
1000	400	1	BBN00238151019000.	-	-	-
1000	400	2	BBN00238151029000.	-	-	-

# LINGO REGALSYSTEM

## DOPPELSEITIG - DIAGONALTRAVERSE - STELLFÜßE - MIT HOLZABDECKPLATTE

Lackierte und furnierte Lingo Regale haben das FSC Zertifikat.

H1220 mm

Achsmaß mm	FB Tiefe mm	Sektionen	Bestell-Nr.	Melamin	Lackiert	Furniert
500	250	1	BBN00244551019000.	-	-	-
500	250	2	BBN00244551029000.	-	-	-
500	250	3	BBN00244551039000.	-	-	-
500	300	1	BBN00246551019000.	-	-	-
500	300	2	BBN00246551029000.	-	-	-
500	300	3	BBN00246551039000.	-	-	-
500	400	1	BBN00248551019000.	-	-	-
500	400	2	BBN00248551029000.	-	-	-
500	400	3	BBN00248551039000.	-	-	-
750	250	1	BBN00244751019000.	-	-	-
750	250	2	BBN00244751029000.	-	-	-
750	250	3	BBN00244751039000.	-	-	-
750	300	1	BBN00246751019000.	-	-	-
750	300	2	BBN00246751029000.	-	-	-
750	300	3	BBN00246751039000.	-	-	-
750	400	1	BBN00248751019000.	-	-	-
750	400	2	BBN00248751029000.	-	-	-
750	400	3	BBN00248751039000.	-	-	-
900	250	1	BBN00244951019000.	-	-	-
900	250	2	BBN00244951029000.	-	-	-
900	300	1	BBN00246951019000.	-	-	-
900	300	2	BBN00246951029000.	-	-	-
900	400	1	BBN00248951019000.	-	-	-
900	400	2	BBN00248951029000.	-	-	-
1000	250	1	BBN00244151019000.	-	-	-
1000	250	2	BBN00244151029000.	-	-	-
1000	300	1	BBN00246151019000.	-	-	-
1000	300	2	BBN00246151029000.	-	-	-
1000	400	1	BBN00248151019000.	-	-	-
1000	400	2	BBN00248151029000.	-	-	-



# LINGO REGALSYSTEM

## DOPPELSEITIG - DIAGONALTRAVERSE - STELLFÜßE - MIT HOLZABDECKPLATTE

Lackierte und furnierte Lingo Regale haben das FSC Zertifikat.

### H1520 mm

Achsmaß mm	FB Tiefe mm	Sektionen	Bestell-Nr.	Melamin	Lackiert	Furniert
500	250	1	BBN00254551019000.	-	-	-
500	250	2	BBN00254551029000.	-	-	-
500	250	3	BBN00254551039000.	-	-	-
500	300	1	BBN00256551019000.	-	-	-
500	300	2	BBN00256551029000.	-	-	-
500	300	3	BBN00256551039000.	-	-	-
500	400	1	BBN00258551019000.	-	-	-
500	400	2	BBN00258551029000.	-	-	-
500	400	3	BBN00258551039000.	-	-	-
750	250	1	BBN00254751019000.	-	-	-
750	250	2	BBN00254751029000.	-	-	-
750	250	3	BBN00254751039000.	-	-	-
750	300	1	BBN00256751019000.	-	-	-
750	300	2	BBN00256751029000.	-	-	-
750	300	3	BBN00256751039000.	-	-	-
750	400	1	BBN00258751019000.	-	-	-
750	400	2	BBN00258751029000.	-	-	-
750	400	3	BBN00258751039000.	-	-	-
900	250	1	BBN00254951019000.	-	-	-
900	250	2	BBN00254951029000.	-	-	-
900	300	1	BBN00256951019000.	-	-	-
900	300	2	BBN00256951029000.	-	-	-
900	400	1	BBN00258951019000.	-	-	-
900	400	2	BBN00258951029000.	-	-	-
1000	250	1	BBN00254151019000.	-	-	-
1000	250	2	BBN00254151029000.	-	-	-
1000	300	1	BBN00256151019000.	-	-	-
1000	300	2	BBN00256151029000.	-	-	-
1000	400	1	BBN00258151019000.	-	-	-
1000	400	2	BBN00258151029000.	-	-	-

# LINGO REGALSYSTEM

DOPPELSEITIG - DIAGONALTRAVERSE - STELLFÜßE - MIT HOLZABDECKPLATTE

Lackierte und furnierte Lingo Regale haben das FSC Zertifikat.

---

H1820 mm

Achsmaß mm	FB Tiefe mm	Sektionen	Bestell-Nr.	Melamin	Lackiert	Furniert
500	250	1	BBN00264551019000.	-	-	-
500	250	2	BBN00264551029000.	-	-	-
500	250	3	BBN00264551039000.	-	-	-
500	300	1	BBN00266551019000.	-	-	-
500	300	2	BBN00266551029000.	-	-	-
500	300	3	BBN00266551039000.	-	-	-
500	400	1	BBN00268551019000.	-	-	-
500	400	2	BBN00268551029000.	-	-	-
500	400	3	BBN00268551039000.	-	-	-
750	250	1	BBN00264751019000.	-	-	-
750	250	2	BBN00264751029000.	-	-	-
750	250	3	BBN00264751039000.	-	-	-
750	300	1	BBN00266751019000.	-	-	-
750	300	2	BBN00266751029000.	-	-	-
750	300	3	BBN00266751039000.	-	-	-
750	400	1	BBN00268751019000.	-	-	-
750	400	2	BBN00268751029000.	-	-	-
750	400	3	BBN00268751039000.	-	-	-
900	250	1	BBN00264951019000.	-	-	-
900	250	2	BBN00264951029000.	-	-	-
900	300	1	BBN00266951019000.	-	-	-
900	300	2	BBN00266951029000.	-	-	-
900	400	1	BBN00268951019000.	-	-	-
900	400	2	BBN00268951029000.	-	-	-
1000	250	1	BBN00264151019000.	-	-	-
1000	250	2	BBN00264151029000.	-	-	-
1000	300	1	BBN00266151019000.	-	-	-
1000	300	2	BBN00266151029000.	-	-	-
1000	400	1	BBN00268151019000.	-	-	-
1000	400	2	BBN00268151029000.	-	-	-

# LINGO REGALSYSTEM

## DOPPELSEITIG - DIAGONALTRAVERSE - STELLFÜßE - MIT HOLZABDECKPLATTE

Lackierte und furnierte Lingo Regale haben das FSC Zertifikat.

### H2120 mm

Achsmaß mm	FB Tiefe mm	Sektionen	Bestell-Nr.	Melamin	Lackiert	Furniert
500	250	1	BBN00274551019000.	-	-	-
500	250	2	BBN00274551029000.	-	-	-
500	250	3	BBN00274551039000.	-	-	-
500	300	1	BBN00276551019000.	-	-	-
500	300	2	BBN00276551029000.	-	-	-
500	300	3	BBN00276551039000.	-	-	-
500	400	1	BBN00278551019000.	-	-	-
500	400	2	BBN00278551029000.	-	-	-
500	400	3	BBN00278551039000.	-	-	-
750	250	1	BBN00274751019000.	-	-	-
750	250	2	BBN00274751029000.	-	-	-
750	250	3	BBN00274751039000.	-	-	-
750	300	1	BBN00276751019000.	-	-	-
750	300	2	BBN00276751029000.	-	-	-
750	300	3	BBN00276751039000.	-	-	-
750	400	1	BBN00278751019000.	-	-	-
750	400	2	BBN00278751029000.	-	-	-
750	400	3	BBN00278751039000.	-	-	-
900	250	1	BBN00274951019000.	-	-	-
900	250	2	BBN00274951029000.	-	-	-
900	300	1	BBN00276951019000.	-	-	-
900	300	2	BBN00276951029000.	-	-	-
900	400	1	BBN00278951019000.	-	-	-
900	400	2	BBN00278951029000.	-	-	-
1000	250	1	BBN00274151019000.	-	-	-
1000	250	2	BBN00274151029000.	-	-	-
1000	300	1	BBN00276151019000.	-	-	-
1000	300	2	BBN00276151029000.	-	-	-
1000	400	1	BBN00278151019000.	-	-	-
1000	400	2	BBN00278151029000.	-	-	-



# LINGO REGALSYSTEM

## RAHMENTRAVERSE - ROLLENPLATTE - FÜR ABDECKFACHBODEN

Regalsystem mit Holzseiten, Metallrahmentraverse und Rollenplatte. Zur Verwendung mit Abdeckfachboden.

- Preis basiert auf Metallpreisgruppe 1 und Holzpreisgruppe A (siehe Designauswahl Seiten 6-9).
- Für Fachböden siehe Seite 128.
- Für Funktionen siehe Seite 168.

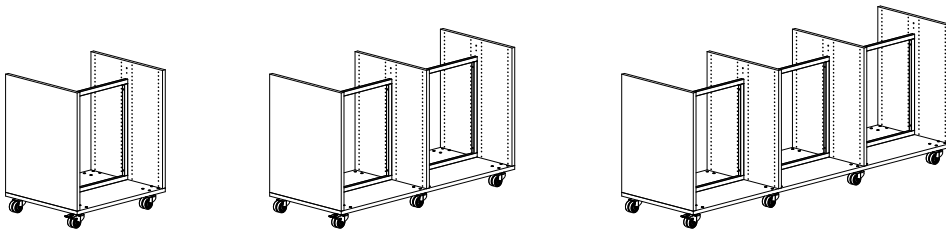

Doppelseitiges Regal - H920 mm - 1/2/3 Sektionen

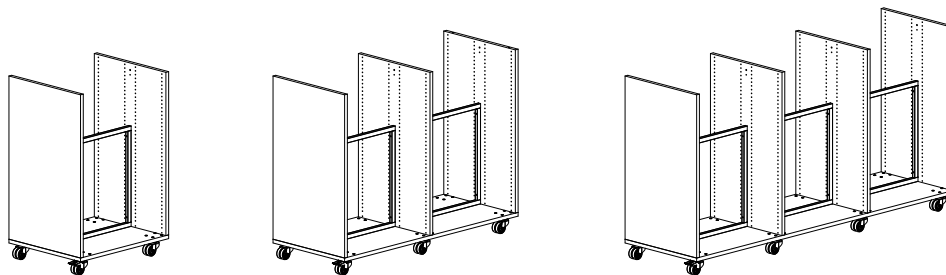

Doppelseitiges Regal - H1220 mm - 1/2/3 Sektionen

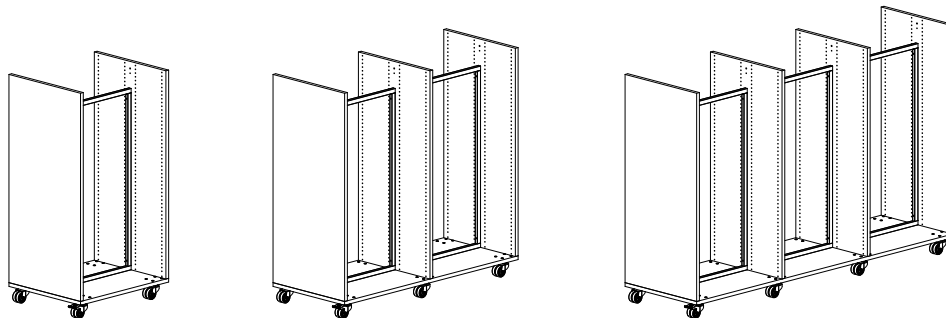

Doppelseitiges Regal - H1520 mm - 1/2/3 Sektionen

# LINGO REGALSYSTEM

## DOPPELSEITIG -RAHMENTRAVERSE - ROLLENPLATTE - FÜR ABDECKFACHBODEN

Lackierte und furnierte Lingo Regale haben das FSC Zertifikat.

---

H920 mm

Achsmaß mm	FB Tiefe mm	Sektionen	Bestell-Nr.	Melamin	Lackiert	Furniert
500	250	1	BBN011345016000.	-	-	-
500	250	2	BBN011345026000.	-	-	-
500	250	3	BBN011345036000.	-	-	-
500	300	1	BBN011365016000.	-	-	-
500	300	2	BBN011365026000.	-	-	-
500	300	3	BBN011365036000.	-	-	-
500	400	1	BBN011385016000.	-	-	-
500	400	2	BBN011385026000.	-	-	-
500	400	3	BBN011385036000.	-	-	-
750	250	1	BBN011347016000.	-	-	-
750	250	2	BBN011347026000.	-	-	-
750	250	3	BBN011347036000.	-	-	-
750	300	1	BBN011367016000.	-	-	-
750	300	2	BBN011367026000.	-	-	-
750	300	3	BBN011367036000.	-	-	-
750	400	1	BBN011387016000.	-	-	-
750	400	2	BBN011387026000.	-	-	-
750	400	3	BBN011387036000.	-	-	-
900	250	1	BBN011349016000.	-	-	-
900	250	2	BBN011349026000.	-	-	-
900	300	1	BBN011369016000.	-	-	-
900	300	2	BBN011369026000.	-	-	-
900	400	1	BBN011389016000.	-	-	-
900	400	2	BBN011389026000.	-	-	-
1000	250	1	BBN011341016000.	-	-	-
1000	250	2	BBN011341026000.	-	-	-
1000	300	1	BBN011361016000.	-	-	-
1000	300	2	BBN011361026000.	-	-	-
1000	400	1	BBN011381016000.	-	-	-
1000	400	2	BBN011381026000.	-	-	-

# LINGO REGALSYSTEM

## DOPPELSEITIG -RAHMENTRAVERSE - ROLLENPLATTE - FÜR ABDECKFACHBODEN

Lackierte und furnierte Lingo Regale haben das FSC Zertifikat.

### H120 mm

Achsmaß mm	FB Tiefe mm	Sektionen	Bestell-Nr.	Melamin	Lackiert	Furniert
500	250	1	BBN011445016000.	-	-	-
500	250	2	BBN011445026000.	-	-	-
500	250	3	BBN011445036000.	-	-	-
500	300	1	BBN011465016000.	-	-	-
500	300	2	BBN011465026000.	-	-	-
500	300	3	BBN011465036000.	-	-	-
500	400	1	BBN011485016000.	-	-	-
500	400	2	BBN011485026000.	-	-	-
500	400	3	BBN011485036000.	-	-	-
750	250	1	BBN011447016000.	-	-	-
750	250	2	BBN011447026000.	-	-	-
750	250	3	BBN011447036000.	-	-	-
750	300	1	BBN011467016000.	-	-	-
750	300	2	BBN011467026000.	-	-	-
750	300	3	BBN011467036000.	-	-	-
750	400	1	BBN011487016000.	-	-	-
750	400	2	BBN011487026000.	-	-	-
750	400	3	BBN011487036000.	-	-	-
900	250	1	BBN011449016000.	-	-	-
900	250	2	BBN011449026000.	-	-	-
900	300	1	BBN011469016000.	-	-	-
900	300	2	BBN011469026000.	-	-	-
900	400	1	BBN011489016000.	-	-	-
900	400	2	BBN011489026000.	-	-	-
1000	250	1	BBN011441016000.	-	-	-
1000	250	2	BBN011441026000.	-	-	-
1000	300	1	BBN011461016000.	-	-	-
1000	300	2	BBN011461026000.	-	-	-
1000	400	1	BBN011481016000.	-	-	-
1000	400	2	BBN011481026000.	-	-	-

# LINGO REGALSYSTEM

## DOPPELSEITIG -RAHMENTRAVERSE - ROLLENPLATTE - FÜR ABDECKFACHBODEN

Lackierte und furnierte Lingo Regale haben das FSC Zertifikat.

### H1520 mm

Achsmaß mm	FB Tiefe mm	Sektionen	Bestell-Nr.	Melamin	Lackiert	Furniert
500	250	1	BBN011545016000.	-	-	-
500	250	2	BBN011545026000.	-	-	-
500	250	3	BBN011545036000.	-	-	-
500	300	1	BBN011565016000.	-	-	-
500	300	2	BBN011565026000.	-	-	-
500	300	3	BBN011565036000.	-	-	-
500	400	1	BBN011585016000.	-	-	-
500	400	2	BBN011585026000.	-	-	-
500	400	3	BBN011585036000.	-	-	-
750	250	1	BBN011547016000.	-	-	-
750	250	2	BBN011547026000.	-	-	-
750	250	3	BBN011547036000.	-	-	-
750	300	1	BBN011567016000.	-	-	-
750	300	2	BBN011567026000.	-	-	-
750	300	3	BBN011567036000.	-	-	-
750	400	1	BBN011587016000.	-	-	-
750	400	2	BBN011587026000.	-	-	-
750	400	3	BBN011587036000.	-	-	-
900	250	1	BBN011549016000.	-	-	-
900	250	2	BBN011549026000.	-	-	-
900	300	1	BBN011569016000.	-	-	-
900	300	2	BBN011569026000.	-	-	-
900	400	1	BBN011589016000.	-	-	-
900	400	2	BBN011589026000.	-	-	-
1000	250	1	BBN011541016000.	-	-	-
1000	250	2	BBN011541026000.	-	-	-
1000	300	1	BBN011561016000.	-	-	-
1000	300	2	BBN011561026000.	-	-	-
1000	400	1	BBN011581016000.	-	-	-
1000	400	2	BBN011581026000.	-	-	-



# LINGO REGALSYSTEM

HOCH RÜCKWAND - ROLLENPLATTE - FÜR ABDECKFACHBODEN

Regalsystem mit Holzseiten, Holzrückwand und Rollenplatte. Zur Verwendung mit ST1 Standardtiefe, ST1 doppelseitig, ST2, ST3 und WT1 Standardtiefe Abdeckfachboden.

- Preis basiert auf Metallpreisgruppe 1 und Holzpreisgruppe A (siehe Designauswahl Seiten 6-9).
- Für Fachböden siehe Seite 128.
- Für Funktionen siehe Seite 168.

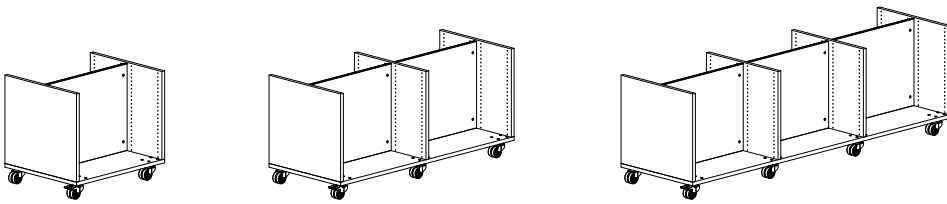

Doppelseitiges Regal - H720 mm - 1/2/3 Sektionen

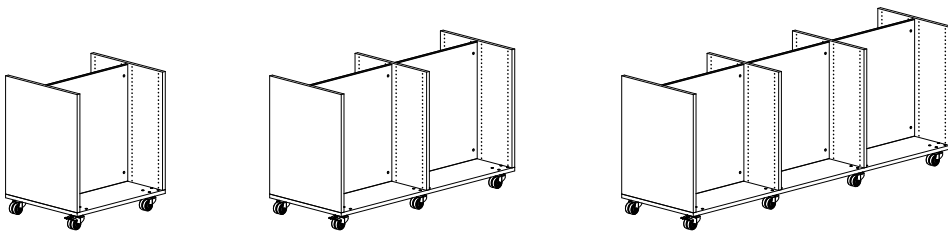

Doppelseitiges Regal - H920 mm - 1/2/3 Sektionen

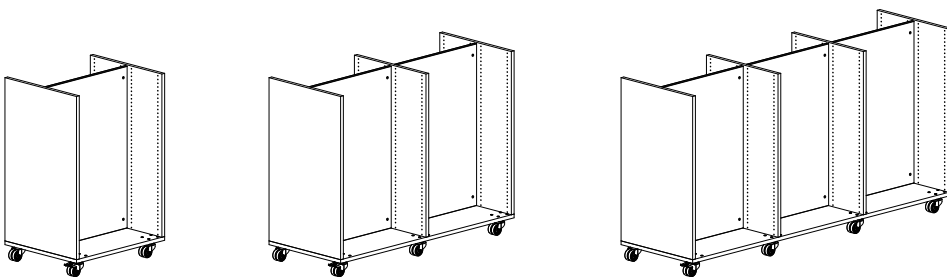

Doppelseitiges Regal - H1220 mm - 1/2/3 Sektionen

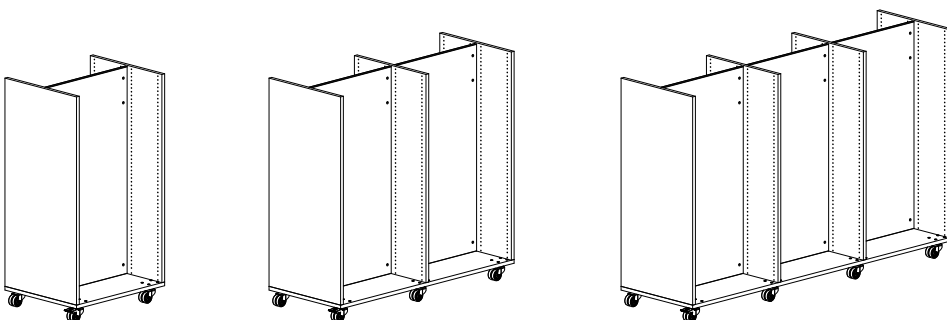

Doppelseitiges Regal - H1520 mm - 1/2/3 Sektionen

# LINGO REGALSYSTEM

## DOPPELSEITIG - HOCH RÜCKWAND - ROLLENPLATTE - FÜR ABDECKFACHBODEN

Lackierte und furnierte Lingo Regale haben das FSC Zertifikat.

---

H720 mm

Achsmaß mm	FB Tiefe mm	Sektionen	Bestell-Nr.	Melamin	Lackiert	Furniert
500	250	1	BBN0112450120006	-	-	-
500	250	2	BBN0112450220006	-	-	-
500	250	3	BBN0112450320006	-	-	-
500	300	1	BBN0112650120006	-	-	-
500	300	2	BBN0112650220006	-	-	-
500	300	3	BBN0112650320006	-	-	-
500	400	1	BBN0112850120006	-	-	-
500	400	2	BBN0112850220006	-	-	-
500	400	3	BBN0112850320006	-	-	-
750	250	1	BBN0112470120006	-	-	-
750	250	2	BBN0112470220006	-	-	-
750	250	3	BBN0112470320006	-	-	-
750	300	1	BBN0112670120006	-	-	-
750	300	2	BBN0112670220006	-	-	-
750	300	3	BBN0112670320006	-	-	-
750	400	1	BBN0112870120006	-	-	-
750	400	2	BBN0112870220006	-	-	-
750	400	3	BBN0112870320006	-	-	-
900	250	1	BBN0112490120006	-	-	-
900	250	2	BBN0112490220006	-	-	-
900	300	1	BBN0112690120006	-	-	-
900	300	2	BBN0112690220006	-	-	-
900	400	1	BBN0112890120006	-	-	-
900	400	2	BBN0112890220006	-	-	-
1000	250	1	BBN0112410120006	-	-	-
1000	250	2	BBN0112410220006	-	-	-
1000	300	1	BBN0112610120006	-	-	-
1000	300	2	BBN0112610220006	-	-	-
1000	400	1	BBN0112810120006	-	-	-
1000	400	2	BBN0112810220006	-	-	-

# LINGO REGALSYSTEM

DOPPELSEITIG - HOCH RÜCKWAND - ROLLENPLATTE - FÜR ABDECKFACHBODEN

Lackierte und furnierte Lingo Regale haben das FSC Zertifikat.

H920 mm

Achsmaß mm	FB Tiefe mm	Sektionen	Bestell-Nr.	Melamin	Lackiert	Furniert
500	250	1	BBN0113450120006	-	-	-
500	250	2	BBN0113450220006	-	-	-
500	250	3	BBN0113450320006	-	-	-
500	300	1	BBN0113650120006	-	-	-
500	300	2	BBN0113650220006	-	-	-
500	300	3	BBN0113650320006	-	-	-
500	400	1	BBN0113850120006	-	-	-
500	400	2	BBN0113850220006	-	-	-
500	400	3	BBN0113850320006	-	-	-
750	250	1	BBN0113470120006	-	-	-
750	250	2	BBN0113470220006	-	-	-
750	250	3	BBN0113470320006	-	-	-
750	300	1	BBN0113670120006	-	-	-
750	300	2	BBN0113670220006	-	-	-
750	300	3	BBN0113670320006	-	-	-
750	400	1	BBN0113870120006	-	-	-
750	400	2	BBN0113870220006	-	-	-
750	400	3	BBN0113870320006	-	-	-
900	250	1	BBN0113490120006	-	-	-
900	250	2	BBN0113490220006	-	-	-
900	300	1	BBN0113690120006	-	-	-
900	300	2	BBN0113690220006	-	-	-
900	400	1	BBN0113890120006	-	-	-
900	400	2	BBN0113890220006	-	-	-
1000	250	1	BBN0113410120006	-	-	-
1000	250	2	BBN0113410220006	-	-	-
1000	300	1	BBN0113610120006	-	-	-
1000	300	2	BBN0113610220006	-	-	-
1000	400	1	BBN0113810120006	-	-	-
1000	400	2	BBN0113810220006	-	-	-

# LINGO REGALSYSTEM

## DOPPELSEITIG - HOCH RÜCKWAND - ROLLENPLATTE - FÜR ABDECKFACHBODEN

Lackierte und furnierte Lingo Regale haben das FSC Zertifikat.

---

### H1220 mm

Achsmaß mm	FB Tiefe mm	Sektionen	Bestell-Nr.	Melamin	Lackiert	Furniert
500	250	1	BBN0114450120006	-	-	-
500	250	2	BBN0114450220006	-	-	-
500	250	3	BBN0114450320006	-	-	-
500	300	1	BBN0114650120006	-	-	-
500	300	2	BBN0114650220006	-	-	-
500	300	3	BBN0114650320006	-	-	-
500	400	1	BBN0114850120006	-	-	-
500	400	2	BBN0114850220006	-	-	-
500	400	3	BBN0114850320006	-	-	-
750	250	1	BBN0114470120006	-	-	-
750	250	2	BBN0114470220006	-	-	-
750	250	3	BBN0114470320006	-	-	-
750	300	1	BBN0114670120006	-	-	-
750	300	2	BBN0114670220006	-	-	-
750	300	3	BBN0114670320006	-	-	-
750	400	1	BBN0114870120006	-	-	-
750	400	2	BBN0114870220006	-	-	-
750	400	3	BBN0114870320006	-	-	-
900	250	1	BBN0114490120006	-	-	-
900	250	2	BBN0114490220006	-	-	-
900	300	1	BBN0114690120006	-	-	-
900	300	2	BBN0114690220006	-	-	-
900	400	1	BBN0114890120006	-	-	-
900	400	2	BBN0114890220006	-	-	-
1000	250	1	BBN0114410120006	-	-	-
1000	250	2	BBN0114410220006	-	-	-
1000	300	1	BBN0114610120006	-	-	-
1000	300	2	BBN0114610220006	-	-	-
1000	400	1	BBN0114810120006	-	-	-
1000	400	2	BBN0114810220006	-	-	-

# LINGO REGALSYSTEM

DOPPELSEITIG - HOCH RÜCKWAND - ROLLENPLATTE - FÜR ABDECKFACHBODEN

Lackierte und furnierte Lingo Regale haben das FSC Zertifikat.

## H1520 mm

Achsmaß mm	FB Tiefe mm	Sektionen	Bestell-Nr.	Melamin	Lackiert	Furniert
500	250	1	BBN0115450120006	-	-	-
500	250	2	BBN0115450220006	-	-	-
500	250	3	BBN0115450320006	-	-	-
500	300	1	BBN0115650120006	-	-	-
500	300	2	BBN0115650220006	-	-	-
500	300	3	BBN0115650320006	-	-	-
500	400	1	BBN0115850120006	-	-	-
500	400	2	BBN0115850220006	-	-	-
500	400	3	BBN0115850320006	-	-	-
750	250	1	BBN0115470120006	-	-	-
750	250	2	BBN0115470220006	-	-	-
750	250	3	BBN0115470320006	-	-	-
750	300	1	BBN0115670120006	-	-	-
750	300	2	BBN0115670220006	-	-	-
750	300	3	BBN0115670320006	-	-	-
750	400	1	BBN0115870120006	-	-	-
750	400	2	BBN0115870220006	-	-	-
750	400	3	BBN0115870320006	-	-	-
900	250	1	BBN0115490120006	-	-	-
900	250	2	BBN0115490220006	-	-	-
900	300	1	BBN0115690120006	-	-	-
900	300	2	BBN0115690220006	-	-	-
900	400	1	BBN0115890120006	-	-	-
900	400	2	BBN0115890220006	-	-	-
1000	250	1	BBN0115410120006	-	-	-
1000	250	2	BBN0115410220006	-	-	-
1000	300	1	BBN0115610120006	-	-	-
1000	300	2	BBN0115610220006	-	-	-
1000	400	1	BBN0115810120006	-	-	-
1000	400	2	BBN0115810220006	-	-	-



# LINGO REGALSYSTEM

NIEDRIG RÜCKWAND - ROLLENPLATTE - FÜR ABDECKFACHBODEN

Regalsystem mit Holzseiten, niedrig Holzrückwand und Rollenplatte.

Zur Verwendung mit ST1 einseitig Volltiefe, WT1 einseitig Volltiefe und WT1 doppelseitig Abdeckboden.

- Preis basiert auf Metallpreisgruppe 1 und Holzpreisgruppe A (siehe Designauswahl Seiten 6-9).
- Für Fachböden siehe Seite 128.
- Für Funktionen siehe Seite 168.

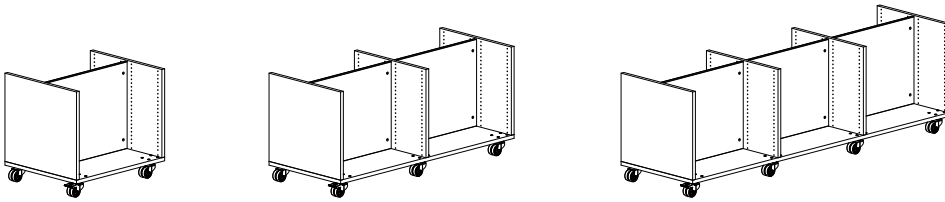

Doppelseitiges Regal - H720 mm - 1/2/3 Sektionen

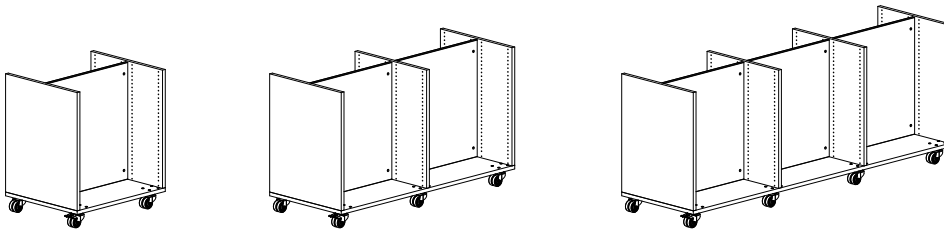

Doppelseitiges Regal - H920 mm - 1/2/3 Sektionen

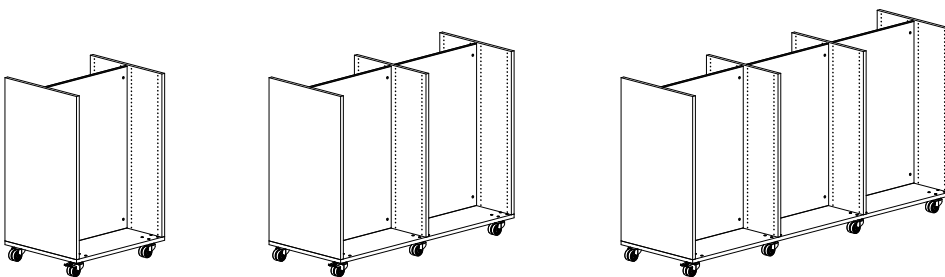

Doppelseitiges Regal - H1220 mm - 1/2/3 Sektionen

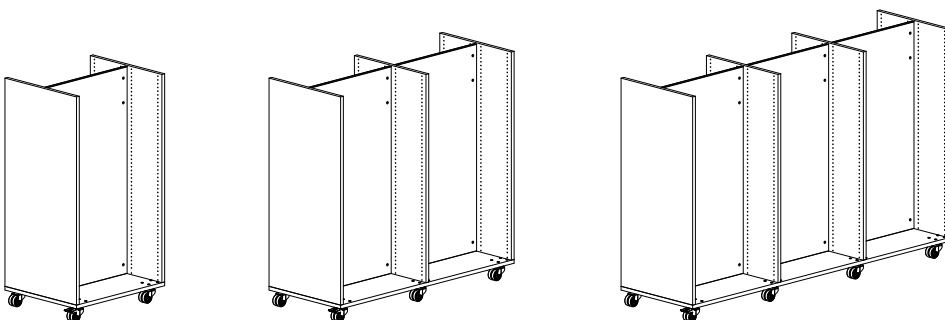

Doppelseitiges Regal - H1520 mm - 1/2/3 Sektionen

# LINGO REGALSYSTEM

## DOPPELSEITIG - NIEDRIG RÜCKWAND - ROLLENPLATTE - FÜR ABDECKFACHBODEN

Lackierte und furnierte Lingo Regale haben das FSC Zertifikat.

---

H720 mm

Achsmaß mm	FB Tiefe mm	Sektionen	Bestell-Nr.	Melamin	Lackiert	Furniert
500	250	1	BBN011245011000.	-	-	-
500	250	2	BBN011245021000.	-	-	-
500	250	3	BBN011245031000.	-	-	-
500	300	1	BBN011265011000.	-	-	-
500	300	2	BBN011265021000.	-	-	-
500	300	3	BBN011265031000.	-	-	-
500	400	1	BBN011285011000.	-	-	-
500	400	2	BBN011285021000.	-	-	-
500	400	3	BBN011285031000.	-	-	-
750	250	1	BBN011247011000.	-	-	-
750	250	2	BBN011247021000.	-	-	-
750	250	3	BBN011247031000.	-	-	-
750	300	1	BBN011267011000.	-	-	-
750	300	2	BBN011267021000.	-	-	-
750	300	3	BBN011267031000.	-	-	-
750	400	1	BBN011287011000.	-	-	-
750	400	2	BBN011287021000.	-	-	-
750	400	3	BBN011287031000.	-	-	-
900	250	1	BBN011249011000.	-	-	-
900	250	2	BBN011249021000.	-	-	-
900	300	1	BBN011269011000.	-	-	-
900	300	2	BBN011269021000.	-	-	-
900	400	1	BBN011289011000.	-	-	-
900	400	2	BBN011289021000.	-	-	-
1000	250	1	BBN011241011000.	-	-	-
1000	250	2	BBN011241021000.	-	-	-
1000	300	1	BBN011261011000.	-	-	-
1000	300	2	BBN011261021000.	-	-	-
1000	400	1	BBN011281011000.	-	-	-
1000	400	2	BBN011281021000.	-	-	-



# LINGO REGALSYSTEM

DOPPELSEITIG - NIEDRIG RÜCKWAND - ROLLENPLATTE - FÜR ABDECKFACHBODEN

Lackierte und furnierte Lingo Regale haben das FSC Zertifikat.

H920 mm

Achsmaß mm	FB Tiefe mm	Sektionen	Bestell-Nr.	Melamin	Lackiert	Furniert
500	250	1	BBN011345011000.	-	-	-
500	250	2	BBN011345021000.	-	-	-
500	250	3	BBN011345031000.	-	-	-
500	300	1	BBN011365011000.	-	-	-
500	300	2	BBN011365021000.	-	-	-
500	300	3	BBN011365031000.	-	-	-
500	400	1	BBN011385011000.	-	-	-
500	400	2	BBN011385021000.	-	-	-
500	400	3	BBN011385031000.	-	-	-
750	250	1	BBN011347011000.	-	-	-
750	250	2	BBN011347021000.	-	-	-
750	250	3	BBN011347031000.	-	-	-
750	300	1	BBN011367011000.	-	-	-
750	300	2	BBN011367021000.	-	-	-
750	300	3	BBN011367031000.	-	-	-
750	400	1	BBN011387011000.	-	-	-
750	400	2	BBN011387021000.	-	-	-
750	400	3	BBN011387031000.	-	-	-
900	250	1	BBN011349011000.	-	-	-
900	250	2	BBN011349021000.	-	-	-
900	300	1	BBN011369011000.	-	-	-
900	300	2	BBN011369021000.	-	-	-
900	400	1	BBN011389011000.	-	-	-
900	400	2	BBN011389021000.	-	-	-
1000	250	1	BBN011341011000.	-	-	-
1000	250	2	BBN011341021000.	-	-	-
1000	300	1	BBN011361011000.	-	-	-
1000	300	2	BBN011361021000.	-	-	-
1000	400	1	BBN011381011000.	-	-	-
1000	400	2	BBN011381021000.	-	-	-

# LINGO REGALSYSTEM

## DOPPELSEITIG - NIEDRIG RÜCKWAND - ROLLENPLATTE - FÜR ABDECKFACHBODEN

Lackierte und furnierte Lingo Regale haben das FSC Zertifikat.

---

H1220 mm

Achsmaß mm	FB Tiefe mm	Sektionen	Bestell-Nr.	Melamin	Lackiert	Furniert
500	250	1	BBN011445011000.	-	-	-
500	250	2	BBN011445021000.	-	-	-
500	250	3	BBN011445031000.	-	-	-
500	300	1	BBN011465011000.	-	-	-
500	300	2	BBN011465021000.	-	-	-
500	300	3	BBN011465031000.	-	-	-
500	400	1	BBN011485011000.	-	-	-
500	400	2	BBN011485021000.	-	-	-
500	400	3	BBN011485031000.	-	-	-
750	250	1	BBN011447011000.	-	-	-
750	250	2	BBN011447021000.	-	-	-
750	250	3	BBN011447031000.	-	-	-
750	300	1	BBN011467011000.	-	-	-
750	300	2	BBN011467021000.	-	-	-
750	300	3	BBN011467031000.	-	-	-
750	400	1	BBN011487011000.	-	-	-
750	400	2	BBN011487021000.	-	-	-
750	400	3	BBN011487031000.	-	-	-
900	250	1	BBN011449011000.	-	-	-
900	250	2	BBN011449021000.	-	-	-
900	300	1	BBN011469011000.	-	-	-
900	300	2	BBN011469021000.	-	-	-
900	400	1	BBN011489011000.	-	-	-
900	400	2	BBN011489021000.	-	-	-
1000	250	1	BBN011441011000.	-	-	-
1000	250	2	BBN011441021000.	-	-	-
1000	300	1	BBN011461011000.	-	-	-
1000	300	2	BBN011461021000.	-	-	-
1000	400	1	BBN011481011000.	-	-	-
1000	400	2	BBN011481021000.	-	-	-

# LINGO REGALSYSTEM

DOPPELSEITIG - NIEDRIG RÜCKWAND - ROLLENPLATTE - FÜR ABDECKFACHBODEN

Lackierte und furnierte Lingo Regale haben das FSC Zertifikat.

## H1520 mm

Achsmaß mm	FB Tiefe mm	Sektionen	Bestell-Nr.	Melamin	Lackiert	Furniert
500	250	1	BBN011545011000.	-	-	-
500	250	2	BBN011545021000.	-	-	-
500	250	3	BBN011545031000.	-	-	-
500	300	1	BBN011565011000.	-	-	-
500	300	2	BBN011565021000.	-	-	-
500	300	3	BBN011565031000.	-	-	-
500	400	1	BBN011585011000.	-	-	-
500	400	2	BBN011585021000.	-	-	-
500	400	3	BBN011585031000.	-	-	-
750	250	1	BBN011547011000.	-	-	-
750	250	2	BBN011547021000.	-	-	-
750	250	3	BBN011547031000.	-	-	-
750	300	1	BBN011567011000.	-	-	-
750	300	2	BBN011567021000.	-	-	-
750	300	3	BBN011567031000.	-	-	-
750	400	1	BBN011587011000.	-	-	-
750	400	2	BBN011587021000.	-	-	-
750	400	3	BBN011587031000.	-	-	-
900	250	1	BBN011549011000.	-	-	-
900	250	2	BBN011549021000.	-	-	-
900	300	1	BBN011569011000.	-	-	-
900	300	2	BBN011569021000.	-	-	-
900	400	1	BBN011589011000.	-	-	-
900	400	2	BBN011589021000.	-	-	-
1000	250	1	BBN011541011000.	-	-	-
1000	250	2	BBN011541021000.	-	-	-
1000	300	1	BBN011561011000.	-	-	-
1000	300	2	BBN011561021000.	-	-	-
1000	400	1	BBN011581011000.	-	-	-
1000	400	2	BBN011581021000.	-	-	-



# LINGO REGALSYSTEM

## DIAGONALTRAVERSE - ROLLENPLATTE - FÜR ABDECKFACHBODEN

Regalsystem mit Holzseiten, Diagonaltraverse und Rollenplatte. Zur Verwendung mit Abdeckfachboden. 1 Zwischenfachboden muß mit den Holzseiten bei Höhe H1520 mm verschraubt werden.

- Preis basiert auf Metallpreisgruppe 1 und Holzpreisgruppe A (siehe Designauswahl Seiten 6-9).
- Für Fachböden siehe Seite 128.
- Für Funktionen siehe Seite 168.

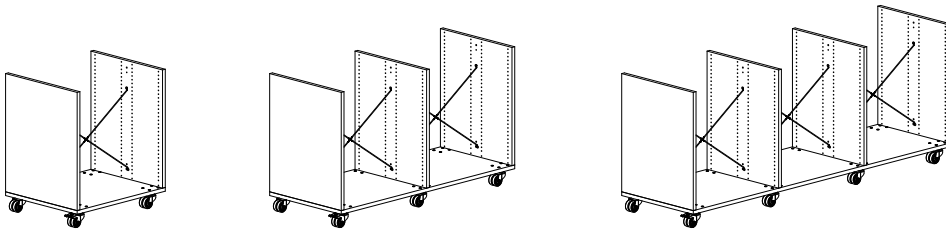

Doppelseitiges Regal - H920 mm - 1/2/3 Sektionen

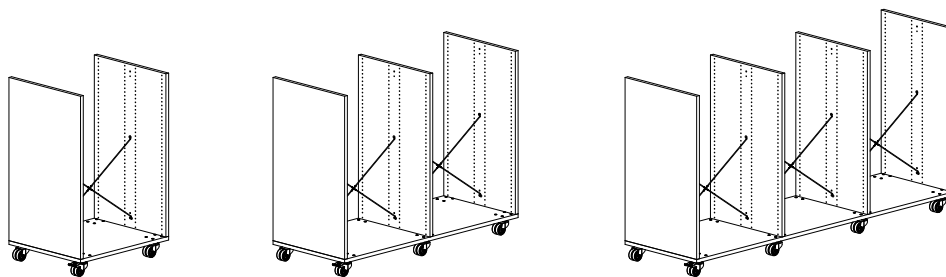

Doppelseitiges Regal - H1220 mm - 1/2/3 Sektionen

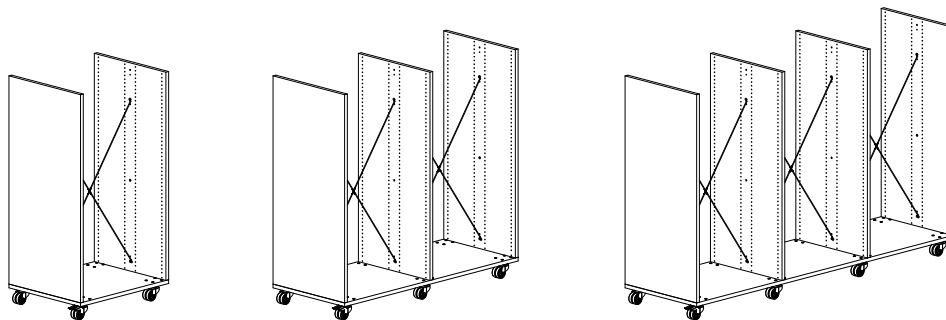

Doppelseitiges Regal - H1520 mm - 1/2/3 Sektionen

# LINGO REGALSYSTEM

## DOPPELSEITIG - DIAGONALTRAVERSE - ROLLENPLATTE - FÜR ABDECKFACHBODEN

Lackierte und furnierte Lingo Regale haben das FSC Zertifikat.

---

H920 mm

Achsmaß mm	FB Tiefe mm	Sektionen	Bestell-Nr.	Melamin	Lackiert	Furniert
500	250	1	BBN011345019000.	-	-	-
500	250	2	BBN011345029000.	-	-	-
500	250	3	BBN011345039000.	-	-	-
500	300	1	BBN011365019000.	-	-	-
500	300	2	BBN011365029000.	-	-	-
500	300	3	BBN011365039000.	-	-	-
500	400	1	BBN011385019000.	-	-	-
500	400	2	BBN011385029000.	-	-	-
500	400	3	BBN011385039000.	-	-	-
750	250	1	BBN011347019000.	-	-	-
750	250	2	BBN011347029000.	-	-	-
750	250	3	BBN011347039000.	-	-	-
750	300	1	BBN011367019000.	-	-	-
750	300	2	BBN011367029000.	-	-	-
750	300	3	BBN011367039000.	-	-	-
750	400	1	BBN011387019000.	-	-	-
750	400	2	BBN011387029000.	-	-	-
750	400	3	BBN011387039000.	-	-	-
900	250	1	BBN011349019000.	-	-	-
900	250	2	BBN011349029000.	-	-	-
900	300	1	BBN011369019000.	-	-	-
900	300	2	BBN011369029000.	-	-	-
900	400	1	BBN011389019000.	-	-	-
900	400	2	BBN011389029000.	-	-	-
1000	250	1	BBN011341019000.	-	-	-
1000	250	2	BBN011341029000.	-	-	-
1000	300	1	BBN011361019000.	-	-	-
1000	300	2	BBN011361029000.	-	-	-
1000	400	1	BBN011381019000.	-	-	-
1000	400	2	BBN011381029000.	-	-	-

# LINGO REGALSYSTEM

DOPPELSEITIG - DIAGONALTRAVERSE - ROLLENPLATTE - FÜR ABDECKFACHBODEN

Lackierte und furnierte Lingo Regale haben das FSC Zertifikat.

H1220 mm

Achsmaß mm	FB Tiefe mm	Sektionen	Bestell-Nr.	Melamin	Lackiert	Furniert
500	250	1	BBN011445019000.	-	-	-
500	250	2	BBN011445029000.	-	-	-
500	250	3	BBN011445039000.	-	-	-
500	300	1	BBN011465019000.	-	-	-
500	300	2	BBN011465029000.	-	-	-
500	300	3	BBN011465039000.	-	-	-
500	400	1	BBN011485019000.	-	-	-
500	400	2	BBN011485029000.	-	-	-
500	400	3	BBN011485039000.	-	-	-
750	250	1	BBN011447019000.	-	-	-
750	250	2	BBN011447029000.	-	-	-
750	250	3	BBN011447039000.	-	-	-
750	300	1	BBN011467019000.	-	-	-
750	300	2	BBN011467029000.	-	-	-
750	300	3	BBN011467039000.	-	-	-
750	400	1	BBN011487019000.	-	-	-
750	400	2	BBN011487029000.	-	-	-
750	400	3	BBN011487039000.	-	-	-
900	250	1	BBN011449019000.	-	-	-
900	250	2	BBN011449029000.	-	-	-
900	300	1	BBN011469019000.	-	-	-
900	300	2	BBN011469029000.	-	-	-
900	400	1	BBN011489019000.	-	-	-
900	400	2	BBN011489029000.	-	-	-
1000	250	1	BBN011441019000.	-	-	-
1000	250	2	BBN011441029000.	-	-	-
1000	300	1	BBN011461019000.	-	-	-
1000	300	2	BBN011461029000.	-	-	-
1000	400	1	BBN011481019000.	-	-	-
1000	400	2	BBN011481029000.	-	-	-

# LINGO REGALSYSTEM

## DOPPELSEITIG - DIAGONALTRAVERSE - ROLLENPLATTE - FÜR ABDECKFACHBODEN

Lackierte und furnierte Lingo Regale haben das FSC Zertifikat.

---

### H1520 mm

Achsmaß mm	FB Tiefe mm	Sektionen	Bestell-Nr.	Melamin	Lackiert	Furniert
500	250	1	BBN011545019000.	-	-	-
500	250	2	BBN011545029000.	-	-	-
500	250	3	BBN011545039000.	-	-	-
500	300	1	BBN011565019000.	-	-	-
500	300	2	BBN011565029000.	-	-	-
500	300	3	BBN011565039000.	-	-	-
500	400	1	BBN011585019000.	-	-	-
500	400	2	BBN011585029000.	-	-	-
500	400	3	BBN011585039000.	-	-	-
750	250	1	BBN011547019000.	-	-	-
750	250	2	BBN011547029000.	-	-	-
750	250	3	BBN011547039000.	-	-	-
750	300	1	BBN011567019000.	-	-	-
750	300	2	BBN011567029000.	-	-	-
750	300	3	BBN011567039000.	-	-	-
750	400	1	BBN011587019000.	-	-	-
750	400	2	BBN011587029000.	-	-	-
750	400	3	BBN011587039000.	-	-	-
900	250	1	BBN011549019000.	-	-	-
900	250	2	BBN011549029000.	-	-	-
900	300	1	BBN011569019000.	-	-	-
900	300	2	BBN011569029000.	-	-	-
900	400	1	BBN011589019000.	-	-	-
900	400	2	BBN011589029000.	-	-	-
1000	250	1	BBN011541019000.	-	-	-
1000	250	2	BBN011541029000.	-	-	-
1000	300	1	BBN011561019000.	-	-	-
1000	300	2	BBN011561029000.	-	-	-
1000	400	1	BBN011581019000.	-	-	-
1000	400	2	BBN011581029000.	-	-	-







# LINGO REGALSYSTEM

RAHMENRAVERSE - ROLLENPLATTE - MIT HOLZABDECKPLATTE

Regalsystem mit Holzseiten, Metallrahmenraverse, Rollenplatte und überliegender Holzabdeckplatte.

- Preis basiert auf Metallpreisgruppe 1 und Holzpreisgruppe A (siehe Designauswahl Seiten 6-9).
- Für Fachböden siehe Seite 128.
- Für Funktionen siehe Seite 168.

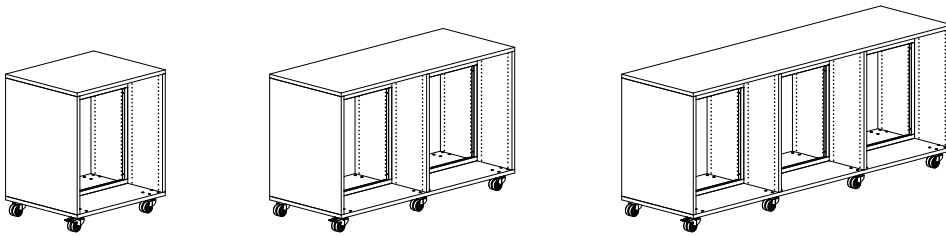

Doppelseitiges Regal - H920 mm - 1/2/3 Sektionen

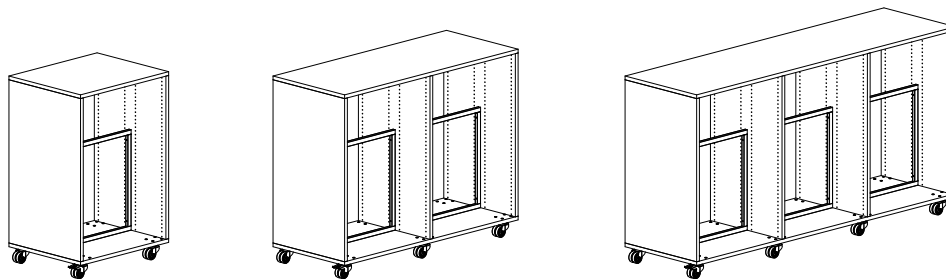

Doppelseitiges Regal - H1220 mm - 1/2/3 Sektionen

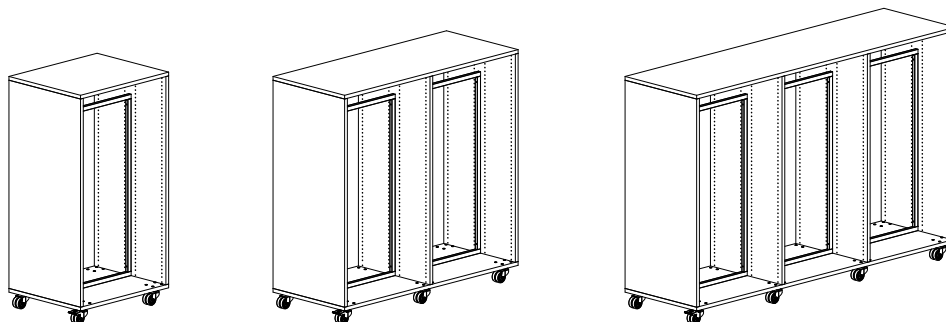

Doppelseitiges Regal - H1520 mm - 1/2/3 Sektionen

# LINGO REGALSYSTEM

## DOPPELSEITIG - RAHMENRAVERSE - ROLLENPLATTE - MIT HOLZABDECKPLATTE

Lackierte und furnierte Lingo Regale haben das FSC Zertifikat.

---

H920 mm

Achsmaß mm	FB Tiefe mm	Sektionen	Bestell-Nr.	Melamin	Lackiert	Furniert
500	250	1	BBN012345016100.	-	-	-
500	250	2	BBN012345026100.	-	-	-
500	250	3	BBN012345036100.	-	-	-
500	300	1	BBN012365016100.	-	-	-
500	300	2	BBN012365026100.	-	-	-
500	300	3	BBN012365036100.	-	-	-
500	400	1	BBN012385016100.	-	-	-
500	400	2	BBN012385026100.	-	-	-
500	400	3	BBN012385036100.	-	-	-
750	250	1	BBN012347016100.	-	-	-
750	250	2	BBN012347026100.	-	-	-
750	250	3	BBN012347036100.	-	-	-
750	300	1	BBN012367016100.	-	-	-
750	300	2	BBN012367026100.	-	-	-
750	300	3	BBN012367036100.	-	-	-
750	400	1	BBN012387016100.	-	-	-
750	400	2	BBN012387026100.	-	-	-
750	400	3	BBN012387036100.	-	-	-
900	250	1	BBN012349016100.	-	-	-
900	250	2	BBN012349026100.	-	-	-
900	300	1	BBN012369016100.	-	-	-
900	300	2	BBN012369026100.	-	-	-
900	400	1	BBN012389016100.	-	-	-
900	400	2	BBN012389026100.	-	-	-
1000	250	1	BBN012341016100.	-	-	-
1000	250	2	BBN012341026100.	-	-	-
1000	300	1	BBN012361016100.	-	-	-
1000	300	2	BBN012361026100.	-	-	-
1000	400	1	BBN012381016100.	-	-	-
1000	400	2	BBN012381026100.	-	-	-

# LINGO REGALSYSTEM

DOPPELSEITIG - RAHMENRAVERSE - ROLLENPLATTE - MIT HOLZABDECKPLATTE

Lackierte und furnierte Lingo Regale haben das FSC Zertifikat.

H1220 mm

Achsmaß mm	FB Tiefe mm	Sektionen	Bestell-Nr.	Melamin	Lackiert	Furniert
500	250	1	BBN012445016100.	-	-	-
500	250	2	BBN012445026100.	-	-	-
500	250	3	BBN012445036100.	-	-	-
500	300	1	BBN012465016100.	-	-	-
500	300	2	BBN012465026100.	-	-	-
500	300	3	BBN012465036100.	-	-	-
500	400	1	BBN012485016100.	-	-	-
500	400	2	BBN012485026100.	-	-	-
500	400	3	BBN012485036100.	-	-	-
750	250	1	BBN012447016100.	-	-	-
750	250	2	BBN012447026100.	-	-	-
750	250	3	BBN012447036100.	-	-	-
750	300	1	BBN012467016100.	-	-	-
750	300	2	BBN012467026100.	-	-	-
750	300	3	BBN012467036100.	-	-	-
750	400	1	BBN012487016100.	-	-	-
750	400	2	BBN012487026100.	-	-	-
750	400	3	BBN012487036100.	-	-	-
900	250	1	BBN012449016100.	-	-	-
900	250	2	BBN012449026100.	-	-	-
900	300	1	BBN012469016100.	-	-	-
900	300	2	BBN012469026100.	-	-	-
900	400	1	BBN012489016100.	-	-	-
900	400	2	BBN012489026100.	-	-	-
1000	250	1	BBN012441016100.	-	-	-
1000	250	2	BBN012441026100.	-	-	-
1000	300	1	BBN012461016100.	-	-	-
1000	300	2	BBN012461026100.	-	-	-
1000	400	1	BBN012481016100.	-	-	-
1000	400	2	BBN012481026100.	-	-	-

# LINGO REGALSYSTEM

## DOPPELSEITIG - RAHMENRAVERSE - ROLLENPLATTE - MIT HOLZABDECKPLATTE

Lackierte und furnierte Lingo Regale haben das FSC Zertifikat.

H1520 mm

Achsmaß mm	FB Tiefe mm	Sektionen	Bestell-Nr.	Melamin	Lackiert	Furniert
500	250	1	BBN012545016100.	-	-	-
500	250	2	BBN012545026100.	-	-	-
500	250	3	BBN012545036100.	-	-	-
500	300	1	BBN012565016100.	-	-	-
500	300	2	BBN012565026100.	-	-	-
500	300	3	BBN012565036100.	-	-	-
500	400	1	BBN012585016100.	-	-	-
500	400	2	BBN012585026100.	-	-	-
500	400	3	BBN012585036100.	-	-	-
750	250	1	BBN012547016100.	-	-	-
750	250	2	BBN012547026100.	-	-	-
750	250	3	BBN012547036100.	-	-	-
750	300	1	BBN012567016100.	-	-	-
750	300	2	BBN012567026100.	-	-	-
750	300	3	BBN012567036100.	-	-	-
750	400	1	BBN012587016100.	-	-	-
750	400	2	BBN012587026100.	-	-	-
750	400	3	BBN012587036100.	-	-	-
900	250	1	BBN012549016100.	-	-	-
900	250	2	BBN012549026100.	-	-	-
900	300	1	BBN012569016100.	-	-	-
900	300	2	BBN012569026100.	-	-	-
900	400	1	BBN012589016100.	-	-	-
900	400	2	BBN012589026100.	-	-	-
1000	250	1	BBN012541016100.	-	-	-
1000	250	2	BBN012541026100.	-	-	-
1000	300	1	BBN012561016100.	-	-	-
1000	300	2	BBN012561026100.	-	-	-
1000	400	1	BBN012581016100.	-	-	-
1000	400	2	BBN012581026100.	-	-	-

# LINGO REGALSYSTEM

RÜCKWAND - ROLLENPLATTE - MIT HOLZABDECKPLATTE

Regalsystem mit Holzseiten, Holzrückwand, Rollenplatte und überliegender Holzabdeckplatte.

- Preis basiert auf Metallpreisgruppe 1 und Holzpreisgruppe A (siehe Designauswahl Seiten 6-9).
- Für Fachböden siehe Seite 128.
- Für Funktionen siehe Seite 168.

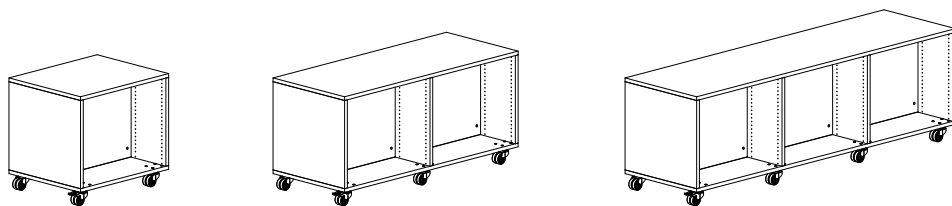

Doppelseitiges Regal - H720 mm - 1/2/3 Sektionen

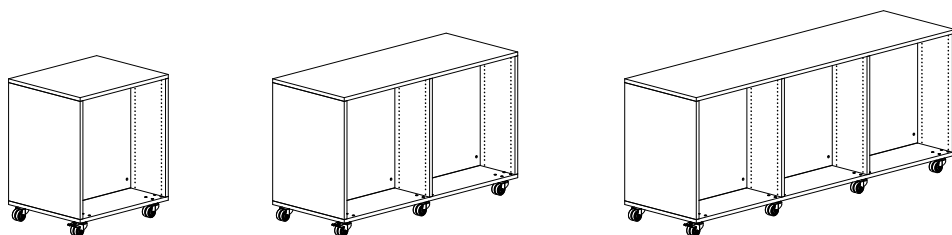

Doppelseitiges Regal - H920 mm - 1/2/3 Sektionen

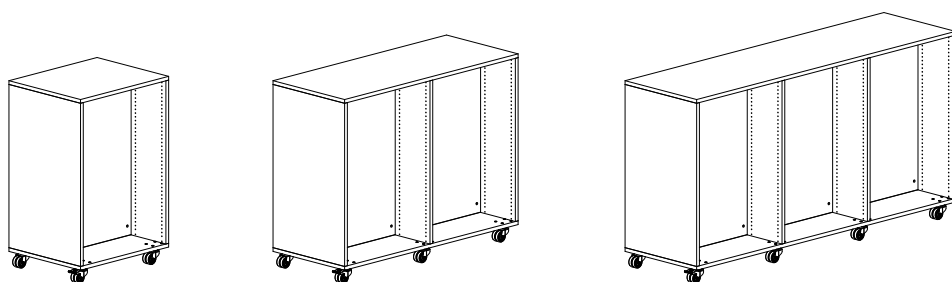

Doppelseitiges Regal - H1220 mm - 1/2/3 Sektionen

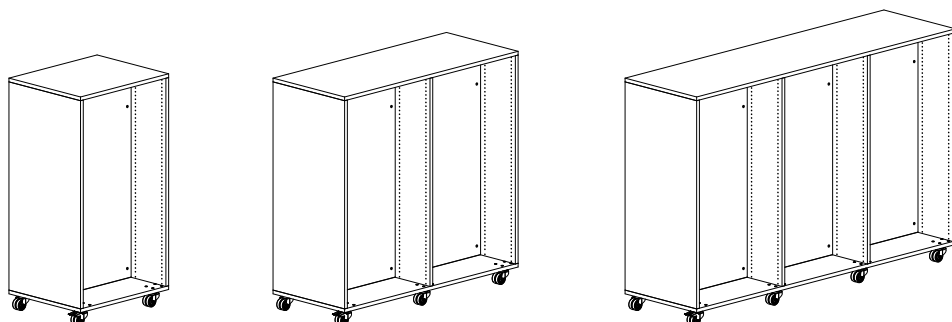

Doppelseitiges Regal - H1520 mm - 1/2/3 Sektionen

# LINGO REGALSYSTEM

## DOPPELSEITIG - RÜCKWAND - ROLLENPLATTE - MIT HOLZABDECKPLATTE

Lackierte und furnierte Lingo Regale haben das FSC Zertifikat.

---

H720 mm

Achsmaß mm	FB Tiefe mm	Sektionen	Bestell-Nr.	Melamin	Lackiert	Furniert
500	250	1	BBN012245012100.	-	-	-
500	250	2	BBN012245022100.	-	-	-
500	250	3	BBN012245032100.	-	-	-
500	300	1	BBN012265012100.	-	-	-
500	300	2	BBN012265022100.	-	-	-
500	300	3	BBN012265032100.	-	-	-
500	400	1	BBN012285012100.	-	-	-
500	400	2	BBN012285022100.	-	-	-
500	400	3	BBN012285032100.	-	-	-
750	250	1	BBN012247012100.	-	-	-
750	250	2	BBN012247022100.	-	-	-
750	250	3	BBN012247032100.	-	-	-
750	300	1	BBN012267012100.	-	-	-
750	300	2	BBN012267022100.	-	-	-
750	300	3	BBN012267032100.	-	-	-
750	400	1	BBN012287012100.	-	-	-
750	400	2	BBN012287022100.	-	-	-
750	400	3	BBN012287032100.	-	-	-
900	250	1	BBN012249012100.	-	-	-
900	250	2	BBN012249022100.	-	-	-
900	300	1	BBN012269012100.	-	-	-
900	300	2	BBN012269022100.	-	-	-
900	400	1	BBN012289012100.	-	-	-
900	400	2	BBN012289022100.	-	-	-
1000	250	1	BBN012241012100.	-	-	-
1000	250	2	BBN012241022100.	-	-	-
1000	300	1	BBN012261012100.	-	-	-
1000	300	2	BBN012261022100.	-	-	-
1000	400	1	BBN012281012100.	-	-	-
1000	400	2	BBN012281022100.	-	-	-



# LINGO REGALSYSTEM

DOPPELSEITIG - RÜCKWAND - ROLLENPLATTE - MIT HOLZABDECKPLATTE

Lackierte und furnierte Lingo Regale haben das FSC Zertifikat.

H920 mm

Achsmaß mm	FB Tiefe mm	Sektionen	Bestell-Nr.	Melamin	Lackiert	Furniert
500	250	1	BBN012345012100.	-	-	-
500	250	2	BBN012345022100.	-	-	-
500	250	3	BBN012345032100.	-	-	-
500	300	1	BBN012365012100.	-	-	-
500	300	2	BBN012365022100.	-	-	-
500	300	3	BBN012365032100.	-	-	-
500	400	1	BBN012385012100.	-	-	-
500	400	2	BBN012385022100.	-	-	-
500	400	3	BBN012385032100.	-	-	-
750	250	1	BBN012347012100.	-	-	-
750	250	2	BBN012347022100.	-	-	-
750	250	3	BBN012347032100.	-	-	-
750	300	1	BBN012367012100.	-	-	-
750	300	2	BBN012367022100.	-	-	-
750	300	3	BBN012367032100.	-	-	-
750	400	1	BBN012387012100.	-	-	-
750	400	2	BBN012387022100.	-	-	-
750	400	3	BBN012387032100.	-	-	-
900	250	1	BBN012349012100.	-	-	-
900	250	2	BBN012349022100.	-	-	-
900	300	1	BBN012369012100.	-	-	-
900	300	2	BBN012369022100.	-	-	-
900	400	1	BBN012389012100.	-	-	-
900	400	2	BBN012389022100.	-	-	-
1000	250	1	BBN012341012100.	-	-	-
1000	250	2	BBN012341022100.	-	-	-
1000	300	1	BBN012361012100.	-	-	-
1000	300	2	BBN012361022100.	-	-	-
1000	400	1	BBN012381012100.	-	-	-
1000	400	2	BBN012381022100.	-	-	-

# LINGO REGALSYSTEM

## DOPPELSEITIG - RÜCKWAND - ROLLENPLATTE - MIT HOLZABDECKPLATTE

Lackierte und furnierte Lingo Regale haben das FSC Zertifikat.

---

H1220 mm

Achsmaß mm	FB Tiefe mm	Sektionen	Bestell-Nr.	Melamin	Lackiert	Furniert
500	250	1	BBN012445012100.	-	-	-
500	250	2	BBN012445022100.	-	-	-
500	250	3	BBN012445032100.	-	-	-
500	300	1	BBN012465012100.	-	-	-
500	300	2	BBN012465022100.	-	-	-
500	300	3	BBN012465032100.	-	-	-
500	400	1	BBN012485012100.	-	-	-
500	400	2	BBN012485022100.	-	-	-
500	400	3	BBN012485032100.	-	-	-
750	250	1	BBN012447012100.	-	-	-
750	250	2	BBN012447022100.	-	-	-
750	250	3	BBN012447032100.	-	-	-
750	300	1	BBN012467012100.	-	-	-
750	300	2	BBN012467022100.	-	-	-
750	300	3	BBN012467032100.	-	-	-
750	400	1	BBN012487012100.	-	-	-
750	400	2	BBN012487022100.	-	-	-
750	400	3	BBN012487032100.	-	-	-
900	250	1	BBN012449012100.	-	-	-
900	250	2	BBN012449022100.	-	-	-
900	300	1	BBN012469012100.	-	-	-
900	300	2	BBN012469022100.	-	-	-
900	400	1	BBN012489012100.	-	-	-
900	400	2	BBN012489022100.	-	-	-
1000	250	1	BBN012441012100.	-	-	-
1000	250	2	BBN012441022100.	-	-	-
1000	300	1	BBN012461012100.	-	-	-
1000	300	2	BBN012461022100.	-	-	-
1000	400	1	BBN012481012100.	-	-	-
1000	400	2	BBN012481022100.	-	-	-

# LINGO REGALSYSTEM

DOPPELSEITIG - RÜCKWAND - ROLLENPLATTE - MIT HOLZABDECKPLATTE

Lackierte und furnierte Lingo Regale haben das FSC Zertifikat.

## H1520 mm

Achsmaß mm	FB mm	Tiefe mm	Sektionen	Bestell-Nr.	Melamin	Lackiert	Furniert
500	250	250	1	BBN012545012100.	-	-	-
500	250	250	2	BBN012545022100.	-	-	-
500	250	250	3	BBN012545032100.	-	-	-
500	300	300	1	BBN012565012100.	-	-	-
500	300	300	2	BBN012565022100.	-	-	-
500	300	300	3	BBN012565032100.	-	-	-
500	400	400	1	BBN012585012100.	-	-	-
500	400	400	2	BBN012585022100.	-	-	-
500	400	400	3	BBN012585032100.	-	-	-
750	250	250	1	BBN012547012100.	-	-	-
750	250	250	2	BBN012547022100.	-	-	-
750	250	250	3	BBN012547032100.	-	-	-
750	300	300	1	BBN012567012100.	-	-	-
750	300	300	2	BBN012567022100.	-	-	-
750	300	300	3	BBN012567032100.	-	-	-
750	400	400	1	BBN012587012100.	-	-	-
750	400	400	2	BBN012587022100.	-	-	-
750	400	400	3	BBN012587032100.	-	-	-
900	250	250	1	BBN012549012100.	-	-	-
900	250	250	2	BBN012549022100.	-	-	-
900	300	300	1	BBN012569012100.	-	-	-
900	300	300	2	BBN012569022100.	-	-	-
900	400	400	1	BBN012589012100.	-	-	-
900	400	400	2	BBN012589022100.	-	-	-
1000	250	250	1	BBN012541012100.	-	-	-
1000	250	250	2	BBN012541022100.	-	-	-
1000	300	300	1	BBN012561012100.	-	-	-
1000	300	300	2	BBN012561022100.	-	-	-
1000	400	400	1	BBN012581012100.	-	-	-
1000	400	400	2	BBN012581022100.	-	-	-



# LINGO REGALSYSTEM

## DIAGONALTRAVERSE - ROLLENPLATTE - MIT HOLZABDECKPLATTE

Regalsystem mit Holzseiten, Diagonaltraverse und überliegender Holzabdeckplatte. 1 Zwischenfachboden muß mit den Holzseiten bei der Höhe H1520 mm verschraubt werden.

- Preis basiert auf Metallpreisgruppe 1 und Holzpreisgruppe A (siehe Designauswahl Seiten 6-9).
- Für Fachböden siehe Seite 128.
- Für Funktionen siehe Seite 168.

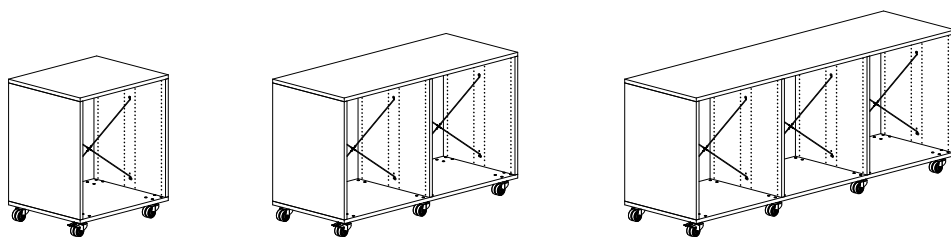

Doppelseitiges Regal - H920 mm - 1/2/3 Sektionen

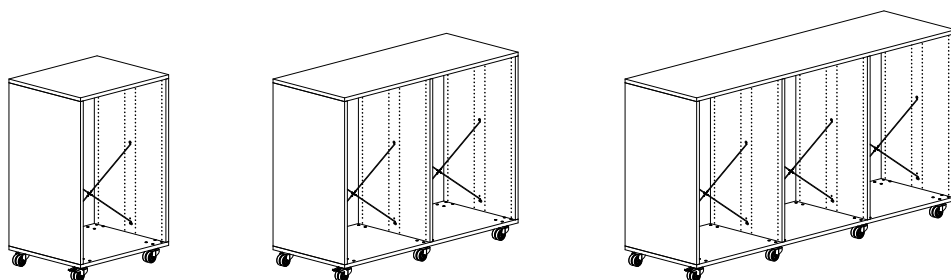

Doppelseitiges Regal - H1220 mm - 1/2/3 Sektionen

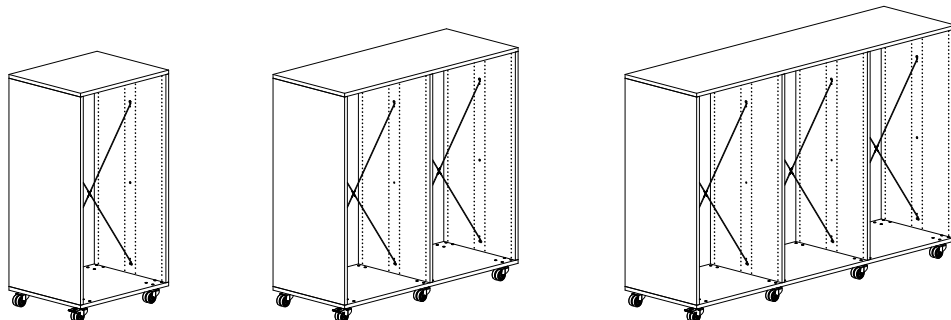

Doppelseitiges Regal - H1520 mm - 1/2/3 Sektionen

# LINGO REGALSYSTEM

DOPPELSEITIG - DIAGONALTRAVERSE - ROLLENPLATTE - MIT HOLZABDECKPLATTE

Lackierte und furnierte Lingo Regale haben das FSC Zertifikat.

---

H920 mm

Achsmaß mm	FB Tiefe mm	Sektionen	Bestell-Nr.	Melamin	Lackiert	Furniert
500	250	1	BBN0123450191006	-	-	-
500	250	2	BBN0123450291006	-	-	-
500	250	3	BBN0123450391006	-	-	-
500	300	1	BBN0123650191006	-	-	-
500	300	2	BBN0123650291006	-	-	-
500	300	3	BBN0123650391006	-	-	-
500	400	1	BBN0123850191006	-	-	-
500	400	2	BBN0123850291006	-	-	-
500	400	3	BBN0123850391006	-	-	-
750	250	1	BBN0123470191006	-	-	-
750	250	2	BBN0123470291006	-	-	-
750	250	3	BBN0123470391006	-	-	-
750	300	1	BBN0123670191006	-	-	-
750	300	2	BBN0123670291006	-	-	-
750	300	3	BBN0123670391006	-	-	-
750	400	1	BBN0123870191006	-	-	-
750	400	2	BBN0123870291006	-	-	-
750	400	3	BBN0123870391006	-	-	-
900	250	1	BBN0123490191006	-	-	-
900	250	2	BBN0123490291006	-	-	-
900	300	1	BBN0123690191006	-	-	-
900	300	2	BBN0123690291006	-	-	-
900	400	1	BBN0123890191006	-	-	-
900	400	2	BBN0123890291006	-	-	-
1000	250	1	BBN0123410191006	-	-	-
1000	250	2	BBN0123410291006	-	-	-
1000	300	1	BBN0123610191006	-	-	-
1000	300	2	BBN0123610291006	-	-	-
1000	400	1	BBN0123810191006	-	-	-
1000	400	2	BBN0123810291006	-	-	-

# LINGO REGALSYSTEM

DOPPELSEITIG - DIAGONALTRAVERSE - ROLLENPLATTE - MIT HOLZABDECKPLATTE

Lackierte und furnierte Lingo Regale haben das FSC Zertifikat.

H1220 mm

Achsmaß mm	FB Tiefe mm	Sektionen	Bestell-Nr.	Melamin	Lackiert	Furniert
500	250	1	BBN0124450191006	-	-	-
500	250	2	BBN0124450291006	-	-	-
500	250	3	BBN0124450391006	-	-	-
500	300	1	BBN0124650191006	-	-	-
500	300	2	BBN0124650291006	-	-	-
500	300	3	BBN0124650391006	-	-	-
500	400	1	BBN0124850191006	-	-	-
500	400	2	BBN0124850291006	-	-	-
500	400	3	BBN0124850391006	-	-	-
750	250	1	BBN0124470191006	-	-	-
750	250	2	BBN0124470291006	-	-	-
750	250	3	BBN0124470391006	-	-	-
750	300	1	BBN0124670191006	-	-	-
750	300	2	BBN0124670291006	-	-	-
750	300	3	BBN0124670391006	-	-	-
750	400	1	BBN0124870191006	-	-	-
750	400	2	BBN0124870291006	-	-	-
750	400	3	BBN0124870391006	-	-	-
900	250	1	BBN0124490191006	-	-	-
900	250	2	BBN0124490291006	-	-	-
900	300	1	BBN0124690191006	-	-	-
900	300	2	BBN0124690291006	-	-	-
900	400	1	BBN0124890191006	-	-	-
900	400	2	BBN0124890291006	-	-	-
1000	250	1	BBN0124410191006	-	-	-
1000	250	2	BBN0124410291006	-	-	-
1000	300	1	BBN0124610191006	-	-	-
1000	300	2	BBN0124610291006	-	-	-
1000	400	1	BBN0124810191006	-	-	-
1000	400	2	BBN0124810291006	-	-	-

# LINGO REGALSYSTEM

DOPPELSEITIG - DIAGONALTRAVERSE - ROLLENPLATTE - MIT HOLZABDECKPLATTE

Lackierte und furnierte Lingo Regale haben das FSC Zertifikat.

---

H1520 mm

Achsmaß mm	FB Tiefe mm	Sektionen	Bestell-Nr.	Melamin	Lackiert	Furniert
500	250	1	BBN0125450191006	-	-	-
500	250	2	BBN0125450291006	-	-	-
500	250	3	BBN0125450391006	-	-	-
500	300	1	BBN0125650191006	-	-	-
500	300	2	BBN0125650291006	-	-	-
500	300	3	BBN0125650391006	-	-	-
500	400	1	BBN0125850191006	-	-	-
500	400	2	BBN0125850291006	-	-	-
500	400	3	BBN0125850391006	-	-	-
750	250	1	BBN0125470191006	-	-	-
750	250	2	BBN0125470291006	-	-	-
750	250	3	BBN0125470391006	-	-	-
750	300	1	BBN0125670191006	-	-	-
750	300	2	BBN0125670291006	-	-	-
750	300	3	BBN0125670391006	-	-	-
750	400	1	BBN0125870191006	-	-	-
750	400	2	BBN0125870291006	-	-	-
750	400	3	BBN0125870391006	-	-	-
900	250	1	BBN0125490191006	-	-	-
900	250	2	BBN0125490291006	-	-	-
900	300	1	BBN0125690191006	-	-	-
900	300	2	BBN0125690291006	-	-	-
900	400	1	BBN0125890191006	-	-	-
900	400	2	BBN0125890291006	-	-	-
1000	250	1	BBN0125410191006	-	-	-
1000	250	2	BBN0125410291006	-	-	-
1000	300	1	BBN0125610191006	-	-	-
1000	300	2	BBN0125610291006	-	-	-
1000	400	1	BBN0125810191006	-	-	-
1000	400	2	BBN0125810291006	-	-	-





# LINGO SQUARE



# LINGO SQUARE

MIT SOCKEL

Lackierte und furnierte Lingo Square haben das FSC Zertifikat.  
Für Fachböden siehe Seite 128, für Zubehör siehe Seite 168.

## H920 (939 mm) - für 2 Fachböden

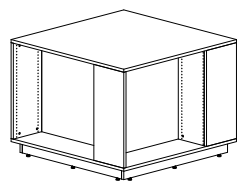

Achismaß mm	FB Tiefe mm	Total Breite mm	Bestell-Nr.	Melamin	Lackiert	Furniert
500	250	811	BBN130352200.	-	-	-
500	300	861	BBN130353200.	-	-	-
750	250	1061	BBN130372200.	-	-	-
750	300	1111	BBN130373200.	-	-	-
900	250	1211	BBN130392200.	-	-	-
900	300	1261	BBN130393200.	-	-	-

## H1220 (1239 mm) - für 3 Fachböden

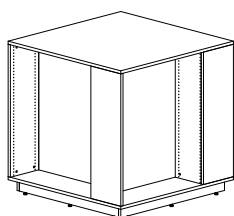

Achismaß mm	FB Tiefe mm	Total Breite mm	Bestell-Nr.	Melamin	Lackiert	Furniert
500	250	811	BBN130452200.	-	-	-
500	300	861	BBN130453200.	-	-	-
750	250	1061	BBN130472200.	-	-	-
750	300	1111	BBN130473200.	-	-	-
900	250	1211	BBN130492200.	-	-	-
900	300	1261	BBN130493200.	-	-	-

## H1520 (1539 mm) - für 4 Fachböden

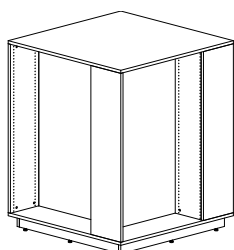

Achismaß mm	FB Tiefe mm	Total Breite mm	Bestell-Nr.	Melamin	Lackiert	Furniert
500	250	811	BBN130552200.	-	-	-
500	300	861	BBN130553200.	-	-	-
750	250	1061	BBN130572200.	-	-	-
750	300	1111	BBN130573200.	-	-	-
900	250	1211	BBN130592200.	-	-	-
900	300	1261	BBN130593200.	-	-	-

## H1820 (1839 mm) - für 5 Fachböden

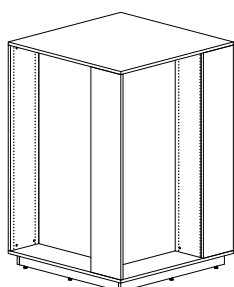

Achismaß mm	FB Tiefe mm	Total Breite mm	Bestell-Nr.	Melamin	Lackiert	Furniert
500	250	811	BBN130652200.	-	-	-
500	300	861	BBN130653200.	-	-	-
750	250	1061	BBN130672200.	-	-	-
750	300	1111	BBN130673200.	-	-	-
900	250	1211	BBN130692200.	-	-	-
900	300	1261	BBN130693200.	-	-	-

# LINGO SQUARE



# LINGO SQUARE

MIT ROLLEN

Lackierte und furnierte Lingo Square haben das FSC Zertifikat.  
Für Fachböden siehe Seite 128, für Zubehör siehe Seite 168.

## H920 (939 mm) - für 2 Fachböden

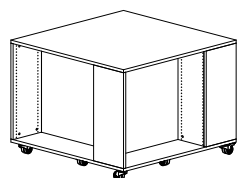

Achismaß mm	FB Tiefe mm	Total Breite mm	Bestell-Nr.	Melamin	Lackiert	Furniert
500	250	811	BBN130352100.	-	-	-
500	300	861	BBN130353100.	-	-	-
750	250	1061	BBN130372100.	-	-	-
750	300	1111	BBN130373100.	-	-	-
900	250	1211	BBN130392100.	-	-	-
900	300	1261	BBN130393100.	-	-	-

## H1220 (1239 mm) - für 3 Fachböden

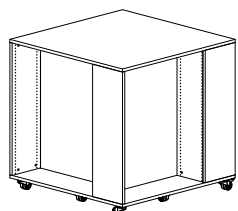

Achismaß mm	FB Tiefe mm	Total Breite mm	Bestell-Nr.	Melamin	Lackiert	Furniert
500	250	811	BBN130452100.	-	-	-
500	300	861	BBN130453100.	-	-	-
750	250	1061	BBN130472100.	-	-	-
750	300	1111	BBN130473100.	-	-	-
900	250	1211	BBN130492100.	-	-	-
900	300	1261	BBN130493100.	-	-	-

## H1520 (1539 mm) - für 4 Fachböden

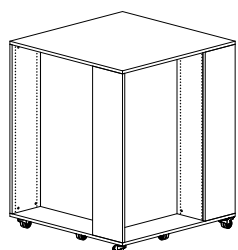

Achismaß mm	FB Tiefe mm	Total Breite mm	Bestell-Nr.	Melamin	Lackiert	Furniert
500	250	811	BBN130552100.	-	-	-
500	300	861	BBN130553100.	-	-	-
750	250	1061	BBN130572100.	-	-	-
750	300	1111	BBN130573100.	-	-	-
900	250	1211	BBN130592100.	-	-	-
900	300	1261	BBN130593100.	-	-	-

## H1820 (1839 mm) - für 5 Fachböden

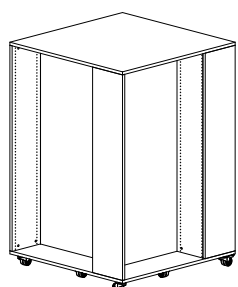

Achismaß mm	FB Tiefe mm	Total Breite mm	Bestell-Nr.	Melamin	Lackiert	Furniert
500	250	811	BBN130652100.	-	-	-
500	300	861	BBN130653100.	-	-	-
750	250	1061	BBN130672100.	-	-	-
750	300	1111	BBN130673100.	-	-	-
900	250	1211	BBN130692100.	-	-	-
900	300	1261	BBN130693100.	-	-	-



Wenn Sie Ihr eigenes Regal zusammenstellen, gibt es viele Faktoren, die dabei zu berücksichtigen sind. Vor allem müssen Sie auf die Vollständigkeit der Teile achten. Im Folgenden finden Sie eine Checkliste derjenigen Bestandteile, an die Sie beim Aufbau Ihres eigenen Holzregals denken müssen.

### **FACHBÖDEN (Seite 128)**

Die folgenden Faktoren sind dabei zu berücksichtigen, bevor Sie Ihre Fachböden wählen:

- Metall- oder Holzfachboden
- Hängebuchstütze oder Buchstütze an Metallbuchanschlag geführt
- Maximale Belastung
- Verbindung zwischen Holzseiten (Metallrahmentraverse, Holzrückwand oder Diagonalttraverse)
- Abdeckfachboden aus Metall/Holz oder überliegende Holzabdeckplatte

### **ZUBEHÖR (Seite 168)**

- Sie können die Fachböden mit einer Funktion ergänzen oder ersetzen, z.B. Tröge oder Multimedia-Aufbewahrung.

### **ROLLEN (Seite 189)**

Zusätzliche Komponenten für die komplette Funktion und Design des Regals:

- Rollenset
- Rollenplatte
- Sockel

### **REGALSEITEN (Seite 192)**

Die folgenden Faktoren sind dabei zu berücksichtigen, bevor Sie Ihre Holzseiten wählen:

- Design (Standard/mit Rillen – Rillen gibt es für doppelseitige Regale H1520-2120 mm)
- Kapazität (einseitig/doppelseitig)
- Höhe (720/920/1220/1520/1820/2120 mm)
- Tiefe (250/300/400 mm)
- Stationär oder mobil (Stellfüße/Rollenset/Rollenplatte)
- Abdeckboden oder Holzabdeckplatte

### **VERBINDUNGSELEMENTEN (Seite 206)**

Für die Stabilität der Regale und nach Ihrem Wunsch vom Design des Systems, wählen Sie bitte eine der folgenden Verbindungen zwischen den Holzseiten:

- Metallrahmentraverse
- Holzrückwand
- Metalldiagonalttraverse

# FACHBÖDEN

## S1 & S2 - METALLFACHBÖDEN

Siehe unten eine Übersicht über die Standardfachböden aus Metall:

---

### S1 - METALLFACHBODEN MIT METALLBUCHAN SCHLAG - FÜR BUCHSTÜTZE AN HINTERER AUFKANTUNG

Details:

- Achsmaß 500/750/900/1000 mm
- Tiefe 250/300/400 mm
- Metallbuchanschlag H47 mm
- Buchstütze an Metallbuchanschlag geführt
- Metallkonsole
- Max. Belastung 80 kg.
- Gerade, 45°/60° schräg & 7,5° rückwärts geneigt

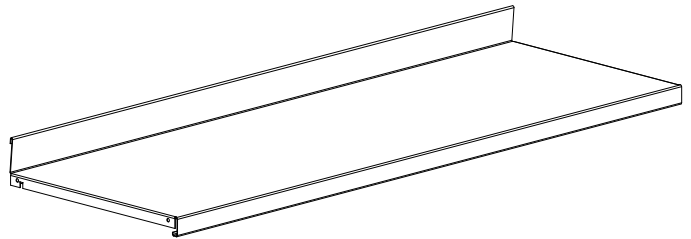

Benutzen mit:

- ST1 - Metallabdeckboden
- WT1 - Holzabdeckboden
- WT2 - Holzabdeckplatte

Beachten:

- Metallfachböden, die ganz unten montiert werden, müssen immer mit den Holzseiten verschraubt werden.
- Bei Regalen H1820 und H2120 mit Diagonaltraverse muß immer 1 Zwischenfachboden mit den Holzseiten verschraubt werden.

---

### S2 - METALLFACHBODEN MIT ACRYLBUCHAN SCHLAG - FÜR HÄNGBUCHSTÜTZE

Details:

- Achsmaß 500/750/900/1000 mm
- Tiefe 250/300/400 mm
- Acrylbuchanschlag H17 mm (separater Teil)
- Hängeschlüssel
- Metallkonsole
- Max. Belastung 80 kg.
- Gerade

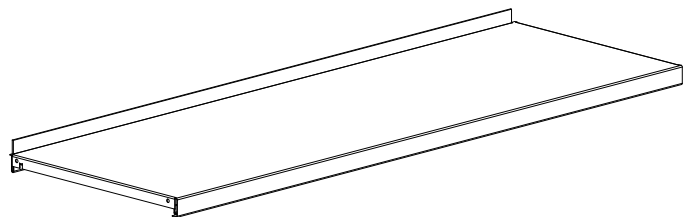

Benutzen mit:

- ST2 - Metallabdeckboden
- WT1 - Holzabdeckboden
- WT2 - Holzabdeckplatte

Beachten:

- Metallfachböden, die ganz unten montiert werden, müssen immer mit den Holzseiten verschraubt werden.
- Bei Regalen H1820 und H2120 mit Diagonaltraverse muß immer 1 Zwischenfachboden mit den Holzseiten verschraubt werden.



Siehe unten eine Übersicht über die Standardfachböden aus Metall:

### S3 - METALLFACHBODEN MIT METALLBUCHAN SCHLAG - FÜR HÄNGEBUCHSTÜTZE

Details:

- Achsmaß 500/750/900/1000 mm
- Tiefe 250/300/400 mm
- Metallbuchanschlag H25 mm
- Hängebuchstütze
- Stifte/Schrauben
- Max. Belastung 80 kg.
- Gerade und schräg

Benutzen mit:

- ST3 - Metallabdeckboden
- WT1 - Holzabdeckboden
- WT2 - Holzabdeckplatte

Beachten:

- Metallfachböden, die ganz unten montiert werden, müssen immer mit den Holzseiten verschraubt werden.
- Bei Regalen H1820 und H2120 mit Diagonaltraverse muß immer 1 Zwischenfachboden mit den Holzseiten verschraubt werden.

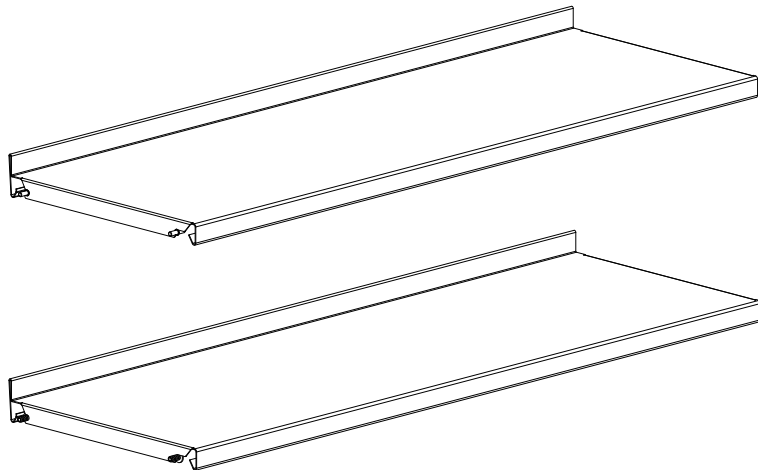

### S4 - METALLFACHBODEN OHNE BUCHANSCHLAG - FÜR HÄNGEBUCHSTÜTZE

Details:

- Achsmaß 500/750/900/1000 mm
- Tiefe 250/300/400 mm
- Keine Buchanschlag
- Hängebuchstütze
- Stifte/Schrauben  
(Für Diagonaltraverse H1820 und H2120 sind Schrauben zu verwenden.)
- Max. Belastung 80 kg.
- Gerade

Benutzen mit:

- ST3 - Metallabdeckboden
- WT1 - Holzabdeckboden
- WT2 - Holzabdeckplatte

Beachten:

- Metallfachböden, die ganz unten montiert werden, müssen immer mit den Holzseiten verschraubt werden.
- Bei Regalen H1820 und H2120 mit Diagonaltraverse muß immer 1 Zwischenfachboden mit den Holzseiten verschraubt werden.

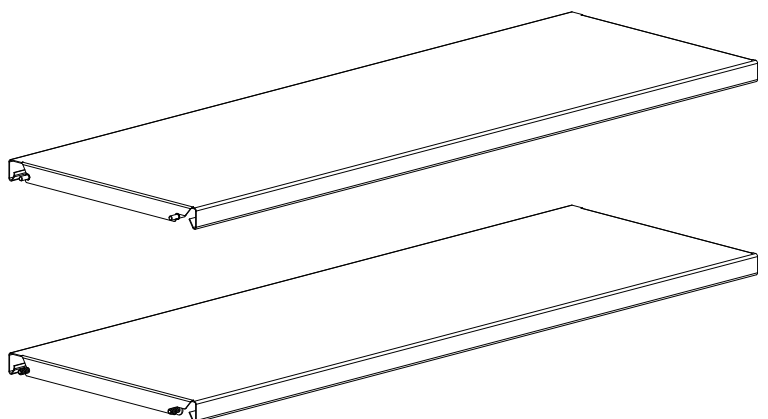

# FACHBÖDEN

## S1 - METALLFACHBODEN & KOMPONENTEN

### S1 - Metallfachboden mit Metallbuchanschlag und Metallkonsole - für Buchstütze an Metallbuchanschlag geführt

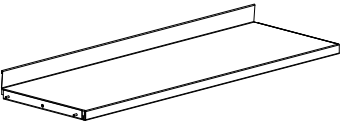
Metallbuchanschlag H47 mm.	Achsmaß mm	FB Tiefe mm	Bestell-Nr.	
	500	250	BBN0901152	-
	500	300	BBN0901153	-
	500	400	BBN0901154	-
	750	250	BBN0901172	-
	750	300	BBN0901173	-
	750	400	BBN0901174	-
	900	250	BBN0901192	-
	900	300	BBN0901193	-
	900	400	BBN0901194	-
	1000	250	BBN0901112	-
	1000	300	BBN0901113	-
	1000	400	BBN0901114	-

### S1 - Metallfachboden mit Metallvorderkant und 45°/60° Schrägstellkonsole

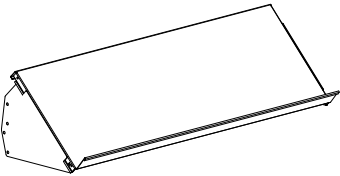
Metallvorderkant H47 mm.	Achsmaß mm	FB Tiefe mm	Bestell-Nr.	
	500	250	BBN0901352	-
	500	300	BBN0901353	-
	500	400	BBN0901354	-
	750	250	BBN0901372	-
	750	300	BBN0901373	-
	750	400	BBN0901374	-
	900	250	BBN0901392	-
	900	300	BBN0901393	-
	900	400	BBN0901394	-
	1000	250	BBN0901312	-
	1000	300	BBN0901313	-
	1000	400	BBN0901314	-

### S1 - Metallfachboden mit Metallbuchanschlag und 7.5° Schrägstellkonsole rückwärts - für Buchstütze an Buchanschlag geführt

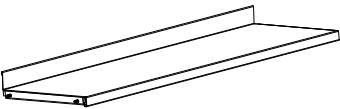
Metallbuchanschlag H47 mm.	Achsmaß mm	FB Tiefe mm	Bestell-Nr.	
	500	250	BBN0901252	-
	500	300	BBN0901253	-
	500	400	BBN0901254	-
	750	250	BBN0901272	-
	750	300	BBN0901273	-
	750	400	BBN0901274	-
	900	250	BBN0901292	-
	900	300	BBN0901293	-
	900	400	BBN0901294	-
	1000	250	BBN0901212	-
	1000	300	BBN0901213	-
	1000	400	BBN0901214	-

### S1 - Metallfachboden mit Metallbuchanschlag - für Buchstütze an Metallbuchanschlag geführt

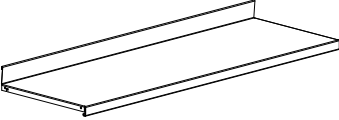
Metallbuchanschlag H47 mm. Konsole sind separat zu bestellen, siehe Seite 134.	Achsmaß mm	FB Tiefe mm	Bestell-Nr.	
	500	250	B40110525	-
	500	300	B40110535	-
	500	400	B40110545	-
	750	250	B40100127	-
	750	300	B40100137	-
	750	400	B40100147	-
	900	250	B40100129	-
	900	300	B40100139	-
	900	400	B40100149	-
	1000	250	B40100121	-
	1000	300	B40100131	-
	1000	400	B40100141	-

### Buchstütze an Metallbuchanschlag geführt - for S1

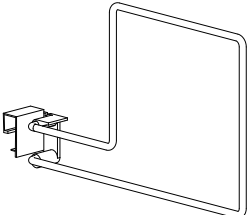
Vernickelt, Ø6 mm, mit Nylon-Gleiter.	FB Tiefe mm	Bücher auf der linken/rechten Seite der Buchstütze	Bestell-Nr.	
	250	Links	B4011221	-
	300	Links	B4011222	-
	250/300	Links (hoch)	B4011223	-
	250	Rechts	B4011224	-
	300	Rechts	B4011225	-

# FACHBÖDEN

## S2 - METALLFACHBODEN

### S2 - Metallfachboden mit Acrylbuchanschlag und Metallkonsole - für Hängebuchstütze

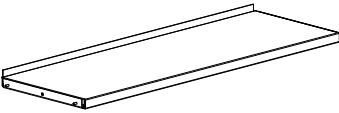
Acrylbuchanschlag 17 mm.	Achsmaß mm	FB Tiefe mm	Bestell-Nr.	
	500	250	BBN0902152	-
	500	300	BBN0902153	-
	500	400	BBN0902154	-
	750	250	BBN0902172	-
	750	300	BBN0902173	-
	750	400	BBN0902174	-
	900	250	BBN0902192	-
	900	300	BBN0902193	-
	900	400	BBN0902194	-
	1000	250	BBN0902112	-
	1000	300	BBN0902113	-
	1000	400	BBN0902114	-

### S2 - Metallfachboden mit Acrylbuchanschlag und 45°/60° Schrägstellkonsole

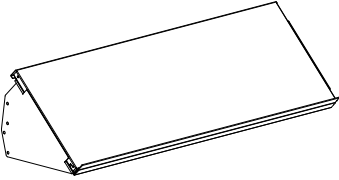
Acrylbuchanschlag 17 mm.	Achsmaß mm	FB Tiefe mm	Bestell-Nr.	
	500	250	BBN0902352	-
	500	300	BBN0902353	-
	500	400	BBN0902354	-
	750	250	BBN0902372	-
	750	300	BBN0902373	-
	750	400	BBN0902374	-
	900	250	BBN0902392	-
	900	300	BBN0902393	-
	900	400	BBN0902394	-
	1000	250	BBN0902312	-
	1000	300	BBN0902313	-
	1000	400	BBN0902314	-

### S2 - Metallfachboden mit Acrylbuchanschlag und 7.5° Schrägstellkonsole rückwärts

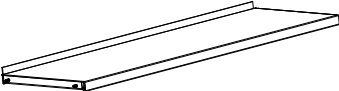
Acrylbuchanschlag 17 mm.	Achsmaß mm	FB Tiefe mm	Bestell-Nr.	
	500	250	BBN0902252	-
	500	300	BBN0902253	-
	500	400	BBN0902254	-
	750	250	BBN0902272	-
	750	300	BBN0902273	-
	750	400	BBN0902274	-
	900	250	BBN0902292	-
	900	300	BBN0902293	-
	900	400	BBN0902294	-
	1000	250	BBN0902212	-
	1000	300	BBN0902213	-
	1000	400	BBN0902214	-

### S2 - Metallfachboden mit Acrylbuchanschlag - für Hängebuchstütze

Acrylbuchanschlag 17 mm. Konsole sind separat zu bestellen, siehe Seite 134.

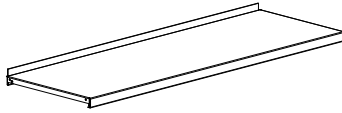

Achsmaß mm	FB Tiefe mm	Bestell-Nr.	
500	250	B401106251	-
500	300	B401106351	-
500	400	B401106451	-
750	250	B40101327	-
750	300	B40101337	-
750	400	B40101347	-
900	250	B40101329	-
900	300	B40101339	-
900	400	B40101349	-
1000	250	B40101321	-
1000	300	B40101331	-
1000	400	B40101341	-

### Hängebuchstütze - für S2

Erhältlich in verchromtem Metall oder in Standardmetallfarben.

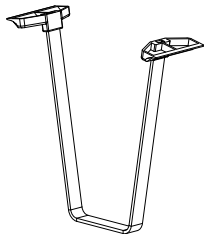

Type	Höhe mm	Bestell-Nr.	
Normal	200	B4011242	-
Folio	250	B4011245	-

### Acrylbuchanschlag - für S2

Ersatzteil. H40 mm, reicht bis 17 mm über Fachbodenoberfläche. Wird mit Metallfachböden mit Buchanschlagleiste aus Acryl geliefert.

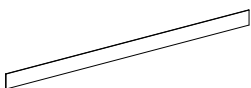

Achsmaß mm	Bestell-Nr.	
500	B4010145	22
750	B4010127	-
900	B4010129	-
1000	B4010121	-

# FACHBÖDEN

## S1 & S2 - KOMPONENTEN

---

### Metallkonsolen - für S1 & S2

	FB Tiefe mm	Bestell-Nr.	
	250	BN0842	-
	300	BN0843	-
	400	BN0844	-

---

### 45°/60° Schrägstellkonsole - für S1 & S2

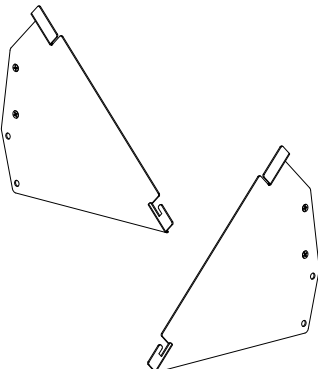
	FB Tiefe mm	Type	Bestell-Nr.	
	250	Links	BN08828	-
	250	Rechts	BN08829	-
	300	Links	BN08838	-
	300	Rechts	BN08839	-
	400	Links	BN08848	-
	400	Rechts	BN08849	-

---

### 7.5° Schrägstellkonsole rückwärts - für S1 & S2

	FB Tiefe mm	Bestell-Nr.	
	250	BN0862	-
	300	BN0863	-
	400	BN0864	-



# FACHBÖDEN

## S3 - METALLFACHBODEN

### S3 - Metallfachboden mit Metallbuchanschlag und Stifte - für Hängebuchstütze

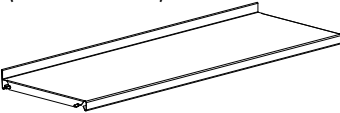
Metallbuchanschlag H25 mm. Als Schrägfachboden durch Umdrehen und unter Verwendung der vorhandenen Stifte und Konsole BN066 verwendbar (siehe Seite 137).	Achsmaß mm	FB Tiefe mm	Bestell-Nr.	
	500	250	BN0655214	-
	500	300	BN0655314	-
	500	400	BN0655414	-
	750	250	BN0657214	-
	750	300	BN0657314	-
	750	400	BN0657414	-
	900	250	BN0659214	-
	900	300	BN0659314	-
	900	400	BN0659414	-
	1000	250	BN0651214	-
	1000	300	BN0651314	-
	1000	400	BN0651414	-

### S3 - Metallfachboden mit Metallbuchanschlag, Schrauben und Distanzhaltern - für Hängebuchstütze

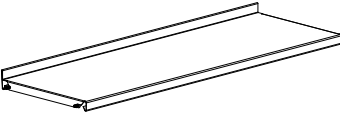
Metallbuchanschlag H25 mm.	Achsmaß mm	FB Tiefe mm	Bestell-Nr.	
	500	250	BN0655215	-
	500	300	BN0655315	-
	500	400	BN0655415	-
	750	250	BN0657215	-
	750	300	BN0657315	-
	750	400	BN0657415	-
	900	250	BN0659215	-
	900	300	BN0659315	-
	900	400	BN0659415	-
	1000	250	BN0651215	-
	1000	300	BN0651315	-
	1000	400	BN0651415	-

### S3 - Metallfachboden mit Metallbuchanschlag, Auflagestiften und Konsolen für Schrägfachboden

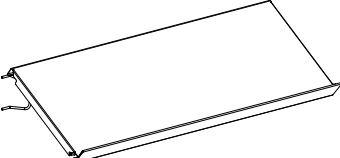
Metallbuchanschlag H25 mm.	Achsmaß mm	FB Tiefe mm	Bestell-Nr.	
	500	250	BBN0903352	-
	500	300	BBN0903353	-
	500	400	BBN0903354	-
	750	250	BBN0903372	-
	750	300	BBN0903373	-
	750	400	BBN0903374	-
	900	250	BBN0903392	-
	900	300	BBN0903393	-
	900	400	BBN0903394	-
	1000	250	BBN0903312	-
	1000	300	BBN0903313	-
	1000	400	BBN0903314	-



### Hängebuchstütze - für S3, S4 & ST3

Rundstahl verchromt mit bruch-sicheren Kunststoffgleitern. Zum Einhängen in Metallfachböden. Beliebig verstellbar.

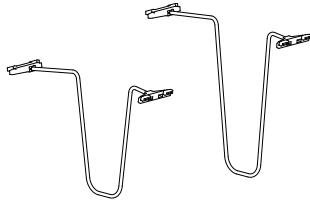

Höhe mm	FB Tiefe mm
220	250
220	300
280	250
280	300

Bestell-Nr.

B40553032	-
B40553033	-
B40553062	-
B40553063	-

### Schrägstellbügel für Fachböden mit Buchanschlag - für S3

Rundstahl, verchromt. Der Nei-gungswinkel ist verstellbar, wir empfehlen eine 45°-Neigung. Pro Fachboden werden zwei Schrägstellbügel benötigt.

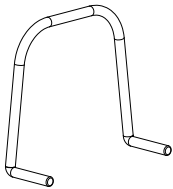

Bestell-Nr.

BN066

# FACHBÖDEN

## S4 - METALLFACHBODEN & KOMPONENTEN

### S4 - Metallfachboden mit Auflagestiften - für Hängebuchstütze

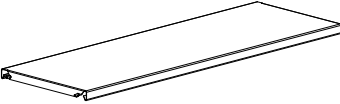
Mit Auflagestifte.	Achs- maß mm	FB Tiefe mm	Bestell-Nr.	
	500	250	BN0655204	-
	500	300	BN0655304	-
	500	400	BN0655404	-
	750	250	BN0657204	-
	750	300	BN0657304	-
	750	400	BN0657404	-
	900	250	BN0659204	-
	900	300	BN0659304	-
	900	400	BN0659404	-
	1000	250	BN0651204	-
	1000	300	BN0651304	-
	1000	400	BN0651404	-

### S4 - Metallfachboden mit Schrauben und Distanzhaltern - für Hängebuchstütze

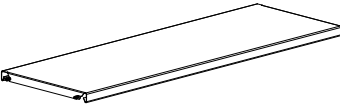
Mit Schrauben.	Achs- maß mm	FB Tiefe mm	Bestell-Nr.	
	500	250	BN0655205	-
	500	300	BN0655305	-
	500	400	BN0655405	-
	750	250	BN0657205	-
	750	300	BN0657305	-
	750	400	BN0657405	-
	900	250	BN0659205	-
	900	300	BN0659305	-
	900	400	BN0659405	-
	1000	250	BN0651205	-
	1000	300	BN0651305	-
	1000	400	BN0651405	-

### Hängebuchstütze - für S3, S4 & ST3

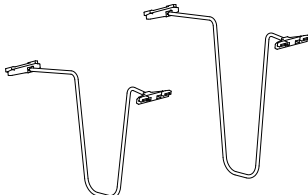
Rundstahl verchromt mit bruch- sicheren Kunststoffgleitern. Zum Einhängen in Metallfachböden. Beliebig verstellbar.	Höhe mm	FB Tiefe mm	Bestell-Nr.	
	220	250	B40553032	-
	220	300	B40553033	-
	280	250	B40553062	-
	280	300	B40553063	-



# FACHBÖDEN

## ST1 & ST2 - METALLABDECKBÖDEN

ählen Sie einen Abdeckboden aus Metall oder Holz (zur Montage zwischen den Holzseiten) oder eine überliegende Holzabdeckplatte (zur Montage über den Holzseiten).

---

### ST1 - METALLABDECKBODEN

Details:

- Achsmaß 500/750/900/1000 mm
- Tiefe 250/300/400 mm
- Einseitig Standardtiefe/einseitig Volltiefe /doppelseitig
- Mit 25/47 mm Vorderkant
- Konsole und Schrauben
- Max. Belastung 25 kg.

Benutzen mit:

- S1 - Metallfachboden für Buchstütze an Buchanschlag geführt
- WP1/2/5/6 - Holzseite für Abdeckboden
- WBP1/WBP3 - Holzrückwand für ST1 Standardtiefe
- WBP2/WBP4 - Holzrückwand für ST1 Volltiefe
- WBP2/WBP4 - Holzrückwand für ST1 Doppelseitig

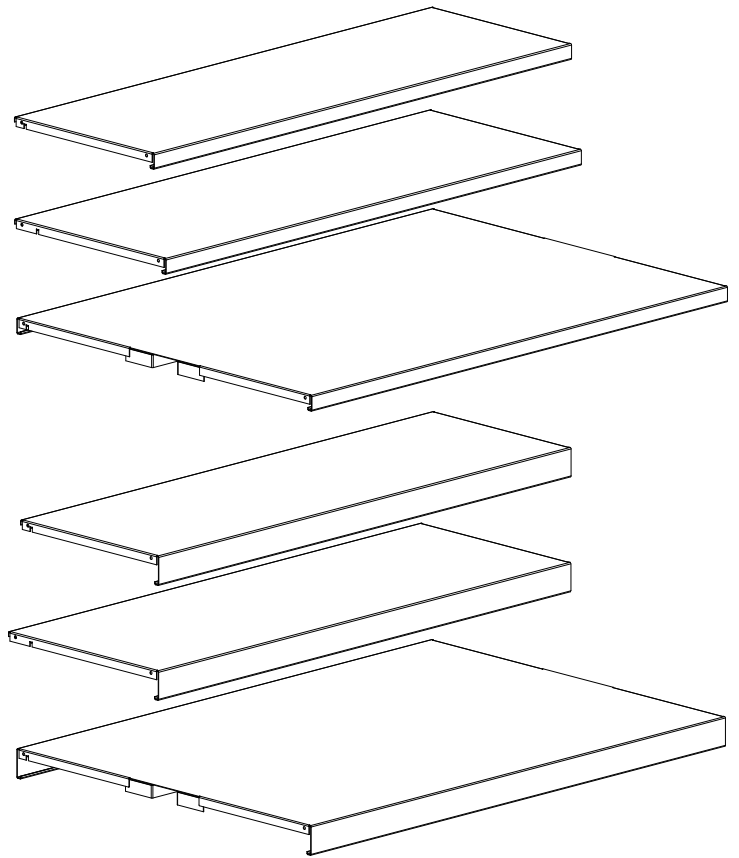

### ST2 - METALLABDECKBODEN

Details:

- Achsmaß 500/750/900/1000 mm
- Tiefe 250/300/400 mm
- Einseitig
- Mit H25 mm Vorderkant
- Konsole und Schrauben
- Hängebuchstütze
- Max. Belastung 80 kg

Benutzen mit:

- S2 - Metallfachboden für Hängebuchstütze
- WP1/2/5/6 - Holzseite für Abdeckboden
- WBP1/3 - Holzrückwand für Abdeckboden

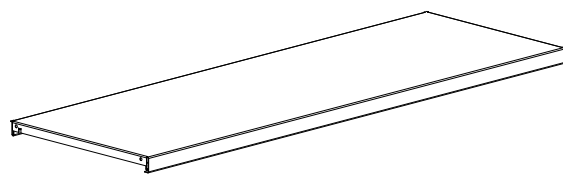

ählen Sie einen Abdeckboden aus Metall oder Holz (zur Montage zwischen den Holzseiten) oder eine überliegende Holzabdeckplatte (zur Montage über den Holzseiten).

---

### ST3 - METALLABDECKBODEN

#### Details:

- Achsmaß 500/750/900/1000 mm
- Tiefe 250/300/400 mm
- Einseitig
- Mit H25 mm Vorderkant und 50 mm Beschriftungsschild
- Schrauben und Distanzhalter
- Hängebuchstütze
- Max. Belastung 80 kg.

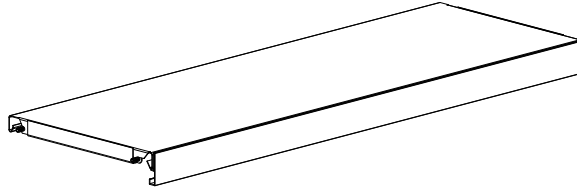

#### Benutzen mit:

- S3 - Metallfachboden für Hängebuchstütze
- WP1/2/5/6 - Holzseite für Abdeckboden
- WBP1/3 - Holzrückwand für Abdeckboden

# FACHBÖDEN

## ST1 - METALLABDECKBODEN MIT H25 MM VORDERKANT UND KONSOLE

### ST1 - Einseitig Metallabdeckboden mit H25 mm Vorderkant und Konsole - Standardtiefe

Benützen mit S1.	Achsmaß mm	FB Tiefe mm	Bestell-Nr.	
	500	250	BBN086152	-
	500	300	BBN086153	-
	500	400	BBN086154	-
	750	250	BBN086172	-
	750	300	BBN086173	-
	750	400	BBN086174	-
	900	250	BBN086192	-
	900	300	BBN086193	-
	900	400	BBN086194	-
	1000	250	BBN086112	-
	1000	300	BBN086113	-
	1000	400	BBN086114	-

### ST1 - Einseitig Metallabdeckboden mit H25 mm Vorderkant und Konsole - Volltiefe

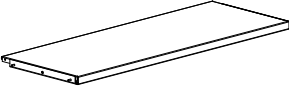
Benützen mit S1.	Achsmaß mm	FB Tiefe mm	Bestell-Nr.	
	500	250	BBN086352	-
	500	300	BBN086353	-
	500	400	BBN086354	-
	750	250	BBN086372	-
	750	300	BBN086373	-
	750	400	BBN086374	-
	900	250	BBN086392	-
	900	300	BBN086393	-
	900	400	BBN086394	-
	1000	250	BBN086312	-
	1000	300	BBN086313	-
	1000	400	BBN086314	-

### ST1 - Doppelseitig Metallabdeckboden mit H25 mm Vorderkant und Konsole

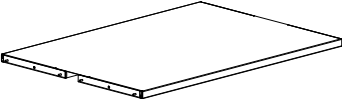
Benützen mit S1.	Achsmaß mm	FB Tiefe mm	Bestell-Nr.	
	500	250	BBN086552	-
	500	300	BBN086553	-
	500	400	BBN086554	-
	750	250	BBN086572	-
	750	300	BBN086573	-
	750	400	BBN086574	-
	900	250	BBN086592	-
	900	300	BBN086593	-
	900	400	BBN086594	-
	1000	250	BBN086512	-
	1000	300	BBN086513	-
	1000	400	BBN086514	-

### ST1 - Einseitig Metallabdeckboden mit H25 mm Vorderkant - Standardtiefe

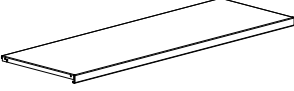
Konsole sind separat zu bestellen, siehe Seite 125. Benützen mit S1.	Achsmaß mm	FB Tiefe mm	Bestell-Nr.	
	500	250	BN080522518	-
	500	300	BN080532518	-
	500	400	BN080542518	-
	750	250	BN080722518	-
	750	300	BN080732518	-
	750	400	BN080742518	-
	900	250	BN080922518	-
	900	300	BN080932518	-
	900	400	BN080942518	-
	1000	250	BN080122518	-
	1000	300	BN080132518	-
	1000	400	BN080142518	-

### ST1 - Einseitig Metallabdeckboden mit H25 mm Vorderkant - Volltiefe

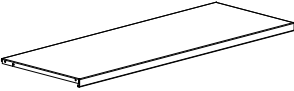
Konsole sind separat zu bestellen, siehe Seite 125. Benützen mit S1.	Achsmaß mm	FB Tiefe mm	Bestell-Nr.	
	500	250	BN080522519	-
	500	300	BN080532519	-
	500	400	BN080542519	-
	750	250	BN080722519	-
	750	300	BN080732519	-
	750	400	BN080742519	-
	900	250	BN080922519	-
	900	300	BN080932519	-
	900	400	BN080942519	-
	1000	250	BN080122519	-
	1000	300	BN080132519	-
	1000	400	BN080142519	-

### ST1 - Doppelseitig Metallabdeckboden mit H25 mm Vorderkant

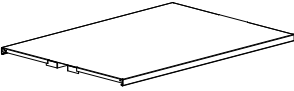
Konsole sind separat zu bestellen, siehe Seite 125. Benützen mit S1.	Achsmaß mm	FB Tiefe mm	Bestell-Nr.	
	500	250	BN080522528	-
	500	300	BN080532528	-
	500	400	BN080542528	-
	750	250	BN080722528	-
	750	300	BN080732528	-
	750	400	BN080742528	-
	900	250	BN080922528	-
	900	300	BN080932528	-
	900	400	BN080942528	-
	1000	250	BN080122528	-
	1000	300	BN080132528	-
	1000	400	BN080142528	-

# FACHBÖDEN

## ST1 - METALLABDECKBODEN MIT H47 MM VORDERKANT UND KONSOLE

### ST1 - Einseitig Metallabdeckboden mit H47 mm Vorderkant und Konsole - Standardtiefe

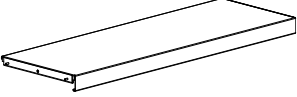
Benützen mit S1.	Achsmaß mm	FB Tiefe mm	Bestell-Nr.	
	500	250	BBN086252	-
	500	300	BBN086253	-
	500	400	BBN086254	-
	750	250	BBN086272	-
	750	300	BBN086273	-
	750	400	BBN086274	-
	900	250	BBN086292	-
	900	300	BBN086293	-
	900	400	BBN086294	-
	1000	250	BBN086212	-
	1000	300	BBN086213	-
	1000	400	BBN086214	-

### ST1 - Einseitig Metallabdeckboden mit H47 mm Vorderkant und Konsole - Volltiefe

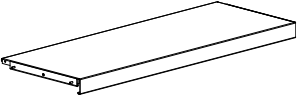
Benützen mit S1.	Achsmaß mm	FB Tiefe mm	Bestell-Nr.	
	500	250	BBN086452	-
	500	300	BBN086453	-
	500	400	BBN086454	-
	750	250	BBN086472	-
	750	300	BBN086473	-
	750	400	BBN086474	-
	900	250	BBN086492	-
	900	300	BBN086493	-
	900	400	BBN086494	-
	1000	250	BBN086412	-
	1000	300	BBN086413	-
	1000	400	BBN086414	-

### ST1 - Doppelseitig Metallabdeckboden mit H47 mm Vorderkant und Konsole

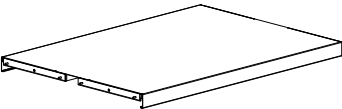
Benützen mit S1.	Achsmaß mm	FB Tiefe mm	Bestell-Nr.	
	500	250	BBN086652	-
	500	300	BBN086653	-
	500	400	BBN086654	-
	750	250	BBN086672	-
	750	300	BBN086673	-
	750	400	BBN086674	-
	900	250	BBN086692	-
	900	300	BBN086693	-
	900	400	BBN086694	-
	1000	250	BBN086612	-
	1000	300	BBN086613	-
	1000	400	BBN086614	-

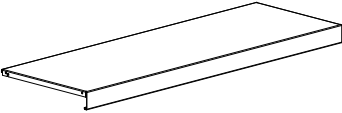

### ST1 - Einseitig Metallabdeckboden mit H47 mm Vorderkant - Standardtiefe

Konsole sind separat zu bestellen, siehe Seite 125. Benützen mit S1.	Achsmaß mm	FB Tiefe mm	Bestell-Nr.	
	500	250	BN080524718	-
	500	300	BN080534718	-
	500	400	BN080544718	-
	750	250	BN080724718	-
	750	300	BN080734718	-
	750	400	BN080744718	-
	900	250	BN080924718	-
	900	300	BN080934718	-
	900	400	BN080944718	-
	1000	250	BN080124718	-
	1000	300	BN080134718	-
	1000	400	BN080144718	-

### ST1 - Einseitig Metallabdeckboden mit H47 mm Vorderkant - Volltiefe

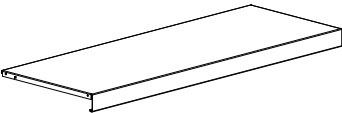
Konsole sind separat zu bestellen, siehe Seite 125. Benützen mit S1.	Achsmaß mm	FB Tiefe mm	Bestell-Nr.	
	500	250	BN080524719	-
	500	300	BN080534719	-
	500	400	BN080544719	-
	750	250	BN080724719	-
	750	300	BN080734719	-
	750	400	BN080744719	-
	900	250	BN080924719	-
	900	300	BN080934719	-
	900	400	BN080944719	-
	1000	250	BN080124719	-
	1000	300	BN080134719	-
	1000	400	BN080144719	-

### ST1 - Doppelseitig Metallabdeckboden mit H47 mm Vorderkant

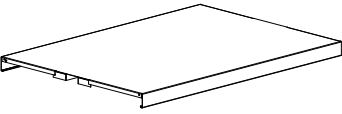
Konsole sind separat zu bestellen, siehe Seite 125. Benützen mit S1.	Achsmaß mm	FB Tiefe mm	Bestell-Nr.	
	500	250	BN080524728	-
	500	300	BN080534728	-
	500	400	BN080544728	-
	750	250	BN080724728	-
	750	300	BN080734728	-
	750	400	BN080744728	-
	900	250	BN080924728	-
	900	300	BN080934728	-
	900	400	BN080944728	-
	1000	250	BN080124728	-
	1000	300	BN080134728	-
	1000	400	BN080144728	-

# FACHBÖDEN

## ST2 - METALLABDECKBODEN & KOMPONENTEN

### ST2 - Einseitig Metallabdeckboden mit Konsole - in Einlegebodentiefe - für Hängebuchstütze

Benützen mit S2.	Achsmaß mm	FB Tiefe mm	Bestell-Nr.	
	500	250	BBN086752	-
	500	300	BBN086753	-
	500	400	BBN086754	-
	750	250	BBN086772	-
	750	300	BBN086773	-
	750	400	BBN086774	-
	900	250	BBN086792	-
	900	300	BBN086793	-
	900	400	BBN086794	-
	1000	250	BBN086712	-
	1000	300	BBN086713	-
	1000	400	BBN086714	-

### ST2 - Einseitig Metallabdeckboden - in Einlegebodentiefe - für Hängebuchstütze

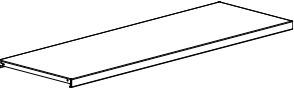
Konsole sind separat zu bestellen, siehe Seite 125. Benützen mit S2.	Achsmaß mm	FB Tiefe mm	Bestell-Nr.	
	500	250	B401106250	-
	500	300	B401106350	-
	500	400	B401106450	-
	750	250	B40101127	-
	750	300	B40101137	-
	750	400	B40101147	-
	900	250	B40101129	-
	900	300	B40101139	-
	900	400	B40101149	-
	1000	250	B40101121	-
	1000	300	B40101131	-
	1000	400	B40101141	-

### Hängebuchstütze - für S2 & ST2

Erhältlich in verchromtem Stahl oder Standard Metallfarben.	Type	Höhe mm	Bestell-Nr.	
	Normal	200	B4011242	-
	Folio	250	B4011245	-

### Metallkonsol - für ST1 & ST2

	FB Tiefe mm	Bestell-Nr.	
	250	BN0842	-
	300	BN0843	-
	400	BN0844	-

### Fachbodenbrücke - für ST1 & ST2

Zur Minimierung der Fuge zwischen Abdeckböden ST1/ ST2 auf doppelseitig Regal.	Fachboden	Achismaß mm	Bestell-Nr.	
	ST1 25 mm	500	BN04015	-
	ST1 25 mm	750	BN04017	-
	ST1 25 mm	900	BN04019	-
	ST1 25 mm	1000	BN04011	-
	ST1 47 mm	500	BN04025	-
	ST1 47 mm	750	BN04027	-
	ST1 47 mm	900	BN04029	-
	ST1 47 mm	1000	BN04021	-
	ST2	500	BN04075	-
	ST2	750	BN04077	-
	ST2	900	BN04079	-
	ST2	1000	BN04071	-

# FACHBÖDEN

## ST3 - METALLABDECKBODEN WITH CLIP-ON LABEL HOLDER & COMPONENTS

### ST3 - Einseitig Metallabdeckboden mit Schrauben, Distanzhaltern und Beschriftungsschild - für Hängebuchstütze

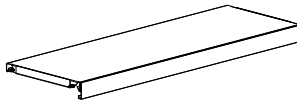
H50 mm Beschriftungsschild. Benützen mit S3 und S4.	Achsmaß mm	FB Tiefe mm	Bestell-Nr.	
	500	250	BBN08452	-
	500	300	BBN08453	-
	500	400	BBN08454	-
	750	250	BBN08472	-
	750	300	BBN08473	-
	750	400	BBN08474	-
	900	250	BBN08492	-
	900	300	BBN08493	-
	900	400	BBN08494	-
	1000	250	BBN08412	-
	1000	300	BBN08413	-
	1000	400	BBN08414	-

### S4 - Einseitig Metallabdeckboden mit Schrauben und Distanzhaltern - in Einlegebodentiefe - für Hängebuchstütze

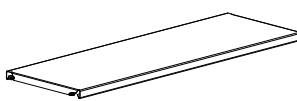
Metallfachboden kann als Abdeckboden benutzt werden.	Achsmaß mm	FB Tiefe mm	Bestell-Nr.	
	500	250	BN0655205	-
	500	300	BN0655305	-
	500	400	BN0655405	-
	750	250	BN0657205	-
	750	300	BN0657305	-
	750	400	BN0657405	-
	900	250	BN0659205	-
	900	300	BN0659305	-
	900	400	BN0659405	-
	1000	250	BN0651205	-
	1000	300	BN0651305	-
	1000	400	BN0651405	-

### Hängebuchstütze - für S3, S4 & ST3

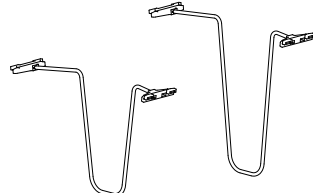
Rundstahl verchromt mit bruch-sicheren Kunststoffgleitern. Zum Einhängen in Metallfachböden. Beliebig verstellbar.	Höhe mm	FB Tiefe mm	Bestell-Nr.	
	220	250	B40553032	-
	220	300	B40553033	-
	280	250	B40553062	-
	280	300	B40553063	-



# FACHBÖDEN

## W1 & W2 - HOLZFACHBÖDEN

Siehe unten eine Übersicht über die Standardfachböden aus Holz:

---

### W1 - HOLZFACHBODEN MIT H47 MM METALLBUCHAN SCHLAG - FÜR BUCHSTÜTZE AN BUCHANSCHLAG GEFÜHRT

Details:

- Achsmaß 500/750/900 mm
- Tiefe 250/300/400 mm
- Lackiert/furniert
- Metallbuchanschlag H47 mm für Buchstütze an Buchanschlag geführt
- Snapfix/Snapfix und Schrauben
- Max. Belastung 80 kg.
- Tischlerplatte
- Gerade

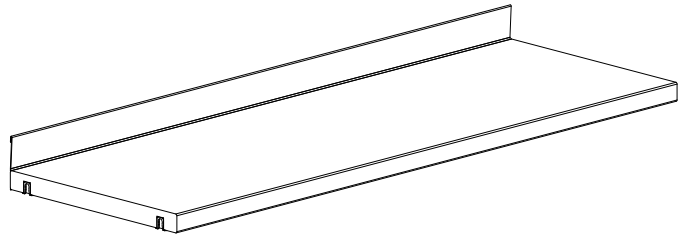

Benutzen mit:

- S1 - Metallfachboden
- ST1 - Metallabdeckboden
- WT1 - Holzabdeckboden
- WT2 - Holzabdeckplatte

Beachten:

- Holzfachböden, die ganz am unten montiert werden, müssen immer mit den Holzseiten verschraubt werden (Snapfix/Schrauben).
  - Bei Regalen H1820 und H2120 mit Diagonaltraverse muß immer 1 Zwischenfachboden mit den Holzseiten verschraubt werden (Snapfix/Schrauben).
- 

### W2 - HOLZFACHBODEN

Details:

- Achsmaß 500/750/900 mm
- Tiefe 250/300/400 mm
- Lackiert/furniert
- Ohne Buchanschlag
- Snapfix/Snapfix und Schrauben
- Max. Belastung 80 kg.
- Tischlerplatte
- Gerade

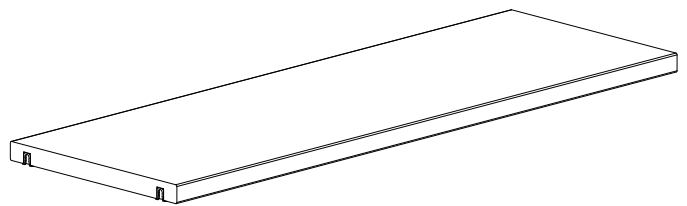

Benutzen mit:

- S2 - Metallfachboden
- ST2 - Metallabdeckboden
- WT1 - Holzabdeckboden
- WT2 - Holzabdeckplatte

Beachten:

- Holzfachböden, die ganz am unten montiert werden, müssen immer mit den Holzseiten verschraubt werden (Snapfix/Schrauben).
  - Bei Regalen H1820 und H2120 mit Diagonaltraverse muß immer 1 Zwischenfachboden mit den Holzseiten verschraubt werden (Snapfix/Schrauben).
-

Siehe unten eine Übersicht über die Standardfachböden aus Holz:

### W3 - HOLZFACHBODEN MIT H47 MM METALLBUCHAN SCHLAG

Details:

- Achsmaß 500/750/900/1000 mm
- Tiefe 250/300/400 mm
- Melamin/Laminat
- Metallbuchanschlag H47 mm
- Mit/ohne Nut für Beschriftungsschild
- Snapfix/Snapfix und Schrauben
- Max. Belastung 60 kg.
- Spanplatte/Tischlerplatte
- Gerade

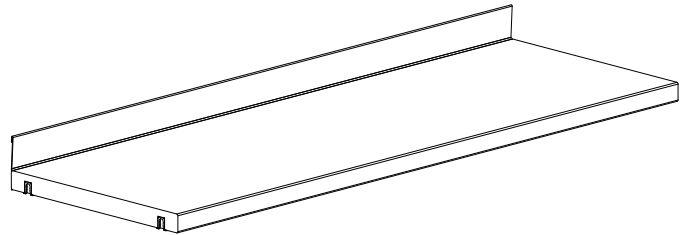

Benutzen mit:

- S3/S4 - Metallfachböden
- ST3 - Metallabdeckboden
- WT1 - Holzabdeckboden
- WT2 - Holzabdeckplatte

Beachten:

- Holzfachböden, die ganz am unten montiert werden, müssen immer mit den Holzseiten verschraubt werden (Snapfix/Schrauben).
- Bei Regalen H1820 und H2120 mit Diagonaltraverse muß immer 1 Zwischenfachboden mit den Holzseiten verschraubt werden (Snapfix/Schrauben).

### W4 - HOLZFACHBODEN

Details:

- Achsmaß 500/750/900/1000 mm
- Tiefe 250/300/400 mm
- Melamin/Laminat
- Ohne Buchanschlag
- Mit/ohne Nut für Beschriftungsschild
- Snapfix/Snapfix und Schrauben
- Max. Belastung 60 kg.
- Spanplatte/Tischlerplatte
- Gerade

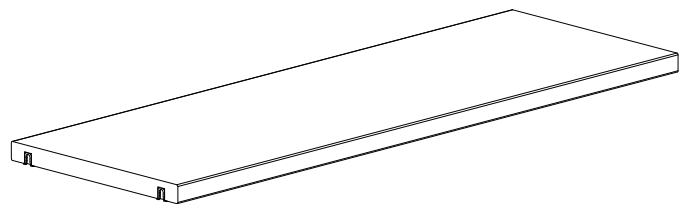

Benutzen mit:

- S3/S4 - Metallfachboden
- ST3 - Metallabdeckboden
- WT1 - Holzabdeckboden
- WT2 - Holzabdeckplatte

Beachten:

- Holzfachböden, die ganz am unten montiert werden, müssen immer mit den Holzseiten verschraubt werden (Snapfix/Schrauben).
- Bei Regalen H1820 und H2120 mit Diagonaltraverse muß immer 1 Zwischenfachboden mit den Holzseiten verschraubt werden (Snapfix/Schrauben).

# FACHBÖDEN

## W1 - HOLZFACHBODEN MIT H47 MM BUCHANSCHLAG UND KOMPONENTEN

Lackierte und furnierte Lingo Holzfachböden haben das FSC Zertifikat.

### W1 - FSC Holzfachboden mit Metallbuchanschlag und Snapfix - für Buchstütze an Buchanschlag geführt

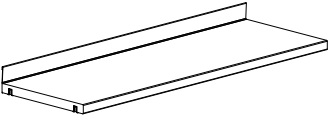
H47 mm Metallbuchanschlag. Tischlerplatte. Mit Beschlägen (Snapfix).	Achsmaß mm	FB Tiefe mm	Bestell-Nr.	Lackiert	Furniert
	500	250	BN067521.ZZZZZZZZ3	-	-
	500	300	BN067531.ZZZZZZZZ3	-	-
	500	400	BN067541.ZZZZZZZZ3	-	-
	750	250	BN067721.ZZZZZZZZ3	-	-
	750	300	BN067731.ZZZZZZZZ3	-	-
	750	400	BN067741.ZZZZZZZZ3	-	-
	900	250	BN067921.ZZZZZZZZ3	-	-
	900	300	BN067931.ZZZZZZZZ3	-	-
	900	400	BN067941.ZZZZZZZZ3	-	-

### W1 - FSC Holzfachboden mit Metallbuchanschlag, Snapfix und Schrauben - für Buchstütze an Buchanschlag geführt

H47 mm Metallbuchanschlag. Tischlerplatte. Mit Beschlägen (Snapfix and Schrauben).	Achsmaß mm	FB Tiefe mm	Bestell-Nr.	Lackiert	Furniert
	500	250	BN067521.ZZZZZZZZ2	-	-
	500	300	BN067531.ZZZZZZZZ2	-	-
	500	400	BN067541.ZZZZZZZZ2	-	-
	750	250	BN067721.ZZZZZZZZ2	-	-
	750	300	BN067731.ZZZZZZZZ2	-	-
	750	400	BN067741.ZZZZZZZZ2	-	-
	900	250	BN067921.ZZZZZZZZ2	-	-
	900	300	BN067931.ZZZZZZZZ2	-	-
	900	400	BN067941.ZZZZZZZZ2	-	-

### Buchstütze an Metallbuchanschlag geführt - für W1

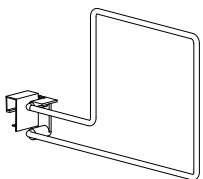
Vernickelt, Ø6 mm, mit Nylon-Gleiter.	FB Tiefe mm	Bücher auf der linken/rechten Seite der Buchstütze	Bestell-Nr.	Lackiert	Furniert
	250	Links	B4011221	-	-
	300	Links	B4011222	-	-
	250/300	Links (hoch)	B4011223	-	-
	250	Rechts	B4011224	-	-
	300	Rechts	B4011225	-	-



Lackierte und furnierte Lingo Holzfachböden haben das FSC Zertifikat.

### W2 - FSC Holzfachboden ohne Buchanschlag, mit Snapfix

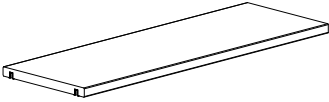
Tischlerplatte. Mit Beschlägen (Snapfix).	Achsmaß mm	FB Tiefe mm	Bestell-Nr.	Lackiert	Furniert
	500	250	BN067520.ZZZZZZZZ3	-	-
	500	300	BN067530.ZZZZZZZZ3	-	-
	500	400	BN067540.ZZZZZZZZ3	-	-
	750	250	BN067720.ZZZZZZZZ3	-	-
	750	300	BN067730.ZZZZZZZZ3	-	-
	750	400	BN067740.ZZZZZZZZ3	-	-
	900	250	BN067920.ZZZZZZZZ3	-	-
	900	300	BN067930.ZZZZZZZZ3	-	-
	900	400	BN067940.ZZZZZZZZ3	-	-

### W2 - FSC Holzfachboden ohne Buchanschlag, mit Snapfix und Schrauben

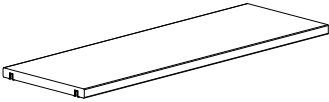
Tischlerplatte. Mit Beschlägen (Snapfix und Schrauben).	Achsmaß mm	FB Tiefe mm	Bestell-Nr.	Lackiert	Furniert
	500	250	BN067520.ZZZZZZZZ2	-	-
	500	300	BN067530.ZZZZZZZZ2	-	-
	500	400	BN067540.ZZZZZZZZ2	-	-
	750	250	BN067720.ZZZZZZZZ2	-	-
	750	300	BN067730.ZZZZZZZZ2	-	-
	750	400	BN067740.ZZZZZZZZ2	-	-
	900	250	BN067920.ZZZZZZZZ2	-	-
	900	300	BN067930.ZZZZZZZZ2	-	-
	900	400	BN067940.ZZZZZZZZ2	-	-

### Hängebuchstütze - für S2 und W2/4 mit Schiene

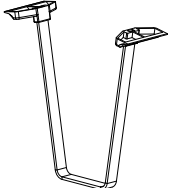
Erhältlich in verchromtem Metall oder in Standardmetallfarben	Type	Höhe mm	Bestell-Nr.	Preis
	Normal	200	B4011242	-
	Folio	250	B4011245	-

### Schiene für Hängebuchstütze unter Holzfachböden W2 & W4

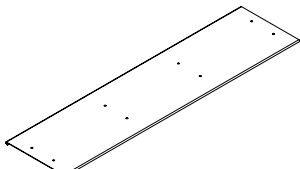
Zur Montage unter Holzfachböden. Für Hängebuchstütze B40112x. Mit Beschlägen.	Achsmaß mm	Bestell-Nr.	Preis
	750	B4022007	-
	900	B4022009	-

# FACHBÖDEN

## W3 - HOLZFACHBODEN MIT H47 MM BUCHANSCHLAG

### W3 - Holzfachboden mit Metallbuchanschlag und Snapfix, ohne Nut für Beschriftungsschild

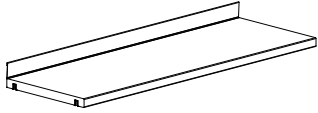
H47 mm Metallbuchanschlag. Spanplatte. Mit Beschlägen (Snapfix).	Achsmaß mm	FB Tiefe mm	Bestell-Nr.	Melamin
	500	250	BN07052106ZZZZZ3	- - -
	500	300	BN07053106ZZZZZ3	- - -
	500	400	BN07054106ZZZZZ3	- - -
	750	250	BN07072106ZZZZZ3	- - -
	750	300	BN07073106ZZZZZ3	- - -
	750	400	BN07074106ZZZZZ3	- - -
	900	250	BN07092106ZZZZZ3	- - -
	900	300	BN07093106ZZZZZ3	- - -
	900	400	BN07094106ZZZZZ3	- - -

### W3 - Holzfachboden mit Metallbuchanschlag und Snapfix, ohne Nut für Beschriftungsschild

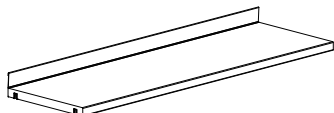
H47 mm Metallbuchanschlag. Tischlerplatte. Mit Beschlägen (Snapfix).	Achsmaß mm	FB Tiefe mm	Bestell-Nr.	Laminate
	1000	250	BN07012103ZZZZZ3	- - -
	1000	300	BN07013103ZZZZZ3	- - -
	1000	400	BN07014103ZZZZZ3	- - -

### W3 - Holzfachboden mit Metallbuchanschlag, Snapfix und Nut für Beschriftungsschild

H47 mm Metallbuchanschlag. Spanplatte. Mit Beschlägen (Snapfix).	Achsmaß mm	FB Tiefe mm	Bestell-Nr.	Melamin
	500	250	BN07052116ZZZZZ3	- - -
	500	300	BN07053116ZZZZZ3	- - -
	500	400	BN07054116ZZZZZ3	- - -
	750	250	BN07072116ZZZZZ3	- - -
	750	300	BN07073116ZZZZZ3	- - -
	750	400	BN07074116ZZZZZ3	- - -
	900	250	BN07092116ZZZZZ3	- - -
	900	300	BN07093116ZZZZZ3	- - -
	900	400	BN07094116ZZZZZ3	- - -

### W3 - Holzfachboden mit Metallbuchanschlag, Snapfix und Nut für Beschriftungsschild

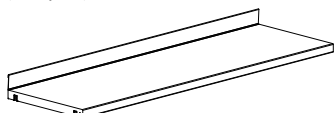
H47 mm Metallbuchanschlag. Tischlerplatte. Mit Beschlägen (Snapfix).	Achsmaß mm	FB Tiefe mm	Bestell-Nr.	Laminate
	1000	250	BN07012113ZZZZZ3	- - -
	1000	300	BN07013113ZZZZZ3	- - -
	1000	400	BN07014113ZZZZZ3	- - -

### W3 - Holzfachboden mit Metallbuchanschlag, Snapfix und Schrauben, ohne Nut für Beschriftungsschild

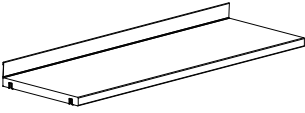
H47 mm Metallbuchanschlag. Spanplatte. Mit Beschlägen (Snapfix und Schrauben).	Achsmaß mm	FB Tiefe mm	Bestell-Nr.	Melamin		
	500	250	BN07052106ZZZZZZ2	-	-	-
	500	300	BN07053106ZZZZZZ2	-	-	-
	500	400	BN07054106ZZZZZZ2	-	-	-
	750	250	BN07072106ZZZZZZ2	-	-	-
	750	300	BN07073106ZZZZZZ2	-	-	-
	750	400	BN07074106ZZZZZZ2	-	-	-
	900	250	BN07092106ZZZZZZ2	-	-	-
	900	300	BN07093106ZZZZZZ2	-	-	-
	900	400	BN07094106ZZZZZZ2	-	-	-

### W3 - Holzfachboden mit Metallbuchanschlag, Snapfix und Schrauben, ohne Nut für Beschriftungsschild

H47 mm Metallbuchanschlag. Tischlerplatte. Mit Beschlägen (Snapfix und Schrauben).	Achsmaß mm	FB Tiefe mm	Bestell-Nr.	Laminate		
	1000	250	BN07012103ZZZZZZ2	-	-	-
	1000	300	BN07013103ZZZZZZ2	-	-	-
	1000	400	BN07014103ZZZZZZ2	-	-	-

### W3 - Holzfachboden mit Metallbuchanschlag, Snapfix, Schrauben und Nut für Beschriftungsschild

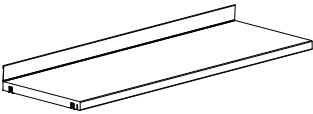
H47 mm Metallbuchanschlag. Spanplatte. Mit Beschlägen (Snapfix und Schrauben).	Achsmaß mm	FB Tiefe mm	Bestell-Nr.	Melamin		
	500	250	BN07052116ZZZZZZ2	-	-	-
	500	300	BN07053116ZZZZZZ2	-	-	-
	500	400	BN07054116ZZZZZZ2	-	-	-
	750	250	BN07072116ZZZZZZ2	-	-	-
	750	300	BN07073116ZZZZZZ2	-	-	-
	750	400	BN07074116ZZZZZZ2	-	-	-
	900	250	BN07092116ZZZZZZ2	-	-	-
	900	300	BN07093116ZZZZZZ2	-	-	-
	900	400	BN07094116ZZZZZZ2	-	-	-

### W3 - Holzfachboden mit Metallbuchanschlag, Snapfix, Schrauben und Nut für Beschriftungsschild

H47 mm Metallbuchanschlag. Tischlerplatte. Mit Beschlägen (Snapfix und Schrauben).	Achsmaß mm	FB Tiefe mm	Bestell-Nr.	Laminate		
	1000	250	BN07012113ZZZZZZ2	-	-	-
	1000	300	BN07013113ZZZZZZ2	-	-	-
	1000	400	BN07014113ZZZZZZ2	-	-	-

# FACHBÖDEN

## W4 - HOLZFACHBODEN

### W4 - Holzfachboden mit Snapfix, ohne Nut für Beschriftungsschild

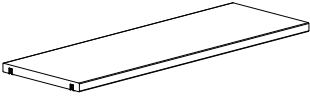
Spanplatte. Mit Beschlägen (Snapfix).	Achsmaß mm	FB Tiefe mm	Bestell-Nr.	Melamin
	500	250	BN07052006ZZZZZ3	- - -
	500	300	BN07053006ZZZZZ3	- - -
	500	400	BN07054006ZZZZZ3	- - -
	750	250	BN07072006ZZZZZ3	- - -
	750	300	BN07073006ZZZZZ3	- - -
	750	400	BN07074006ZZZZZ3	- - -
	900	250	BN07092006ZZZZZ3	- - -
	900	300	BN07093006ZZZZZ3	- - -
	900	400	BN07094006ZZZZZ3	- - -

### W4 - Holzfachboden mit Snapfix, ohne Nut für Beschriftungsschild

Tischlerplatte. Mit Beschlägen (Snapfix).	Achsmaß mm	FB Tiefe mm	Bestell-Nr.	Laminate
	1000	250	BN07012003ZZZZZ3	- - -
	1000	300	BN07013003ZZZZZ3	- - -
	1000	400	BN07014003ZZZZZ3	- - -

### W4 - Holzfachboden mit Snapfix und Nut für Beschriftungsschild

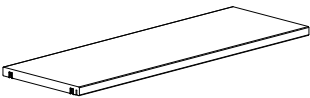
Spanplatte. Mit Beschlägen (Snapfix).	Achsmaß mm	FB Tiefe mm	Bestell-Nr.	Melamin
	500	250	BN07052016ZZZZZ3	- - -
	500	300	BN07053016ZZZZZ3	- - -
	500	400	BN07054016ZZZZZ3	- - -
	750	250	BN07072016ZZZZZ3	- - -
	750	300	BN07073016ZZZZZ3	- - -
	750	400	BN07074016ZZZZZ3	- - -
	900	250	BN07092016ZZZZZ3	- - -
	900	300	BN07093016ZZZZZ3	- - -
	900	400	BN07094016ZZZZZ3	- - -

### W4 - Holzfachboden mit Snapfix und Nut für Beschriftungsschild

Tischlerplatte. Mit Beschlägen (Snapfix).	Achsmaß mm	FB Tiefe mm	Bestell-Nr.	Laminate
	1000	250	BN07012013ZZZZZ3	- - -
	1000	300	BN07013013ZZZZZ3	- - -
	1000	400	BN07014013ZZZZZ3	- - -

### W4 - Holzfachboden mit Snapfix und Schrauben, ohne Nut für Beschriftungsschild

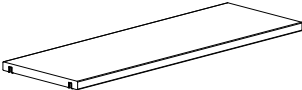
Spanplatte. Mit Beschlägen (Snapfix und Schrauben).	Achsmaß mm	FB Tiefe mm	Bestell-Nr.	Melamin		
	500	250	BN07052006ZZZZZZ2	-	-	-
	500	300	BN07053006ZZZZZZ2	-	-	-
	500	400	BN07054006ZZZZZZ2	-	-	-
	750	250	BN07072006ZZZZZZ2	-	-	-
	750	300	BN07073006ZZZZZZ2	-	-	-
	750	400	BN07074006ZZZZZZ2	-	-	-
	900	250	BN07092006ZZZZZZ2	-	-	-
	900	300	BN07093006ZZZZZZ2	-	-	-
	900	400	BN07094006ZZZZZZ2	-	-	-

### W4 - Holzfachboden mit Snapfix und Schrauben, ohne Nut für Beschriftungsschild

Tischlerplatte. Mit Beschlägen (Snapfix und Schrauben).	Achsmaß mm	FB Tiefe mm	Bestell-Nr.	Laminat		
	1000	250	BN07012003ZZZZZZ2	-	-	-
	1000	300	BN07013003ZZZZZZ2	-	-	-
	1000	400	BN07014003ZZZZZZ2	-	-	-

### W4 - Holzfachboden mit Snapfix, Schrauben und Nut für Beschriftungsschild

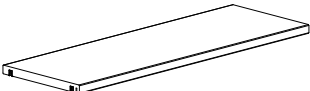
Spanplatte. Mit Beschlägen (Snapfix und Schrauben).	Achsmaß mm	FB Tiefe mm	Bestell-Nr.	Melamin		
	500	250	BN07052016ZZZZZZ2	-	-	-
	500	300	BN07053016ZZZZZZ2	-	-	-
	500	400	BN07054016ZZZZZZ2	-	-	-
	750	250	BN07072016ZZZZZZ2	-	-	-
	750	300	BN07073016ZZZZZZ2	-	-	-
	750	400	BN07074016ZZZZZZ2	-	-	-
	900	250	BN07092016ZZZZZZ2	-	-	-
	900	300	BN07093016ZZZZZZ2	-	-	-
	900	400	BN07094016ZZZZZZ2	-	-	-

### W4 - Holzfachboden mit Snapfix, Schrauben und Nut für Beschriftungsschild

Tischlerplatte. Mit Beschlägen (Snapfix und Schrauben).	Achsmaß mm	FB Tiefe mm	Bestell-Nr.	Laminat		
	1000	250	BN07012013ZZZZZZ2	-	-	-
	1000	300	BN07013013ZZZZZZ2	-	-	-
	1000	400	BN07014013ZZZZZZ2	-	-	-

# FACHBÖDEN

## WT1 - HOLZABDECKBODEN

Wählen Sie einen Abdeckboden aus Metall oder Holz (zur Montage zwischen den Holzseiten) oder eine überliegende Holzabdeckplatte (zur Montage über den Holzseiten).

---

## WT1 - HOLZABDECKBODEN

### Details:

- Achsmaß 500/750/900/1000 mm
- Tiefe 250/300/400 mm
- Melamin/lackiert/furniert
- Einseitig Standardtiefe/einseitig Volltiefe / doppelseitig
- Snapfix und Schrauben
- Max. Belastung 100 kg. (Norm EN14073-3)
- Tischlerplatte

### Benutzen mit:

- S1/S2/S3/S4 - Metallfachböden
- W1/W2/W3/W4 - Holzfachböden
- WP1/2/5/6 - Holzseiten für Abdeckboden
- WBP1/WBP3 - Holzrückwand für WT1 Standardtiefe
- WBP2/WBP4 - Holzrückwand für WT1 Volltiefe
- WBP2/WBP4 - Holzrückwand für WT1 Doppelseitig

### Beachten:

- Abdeckböden aus Holz müssen immer mit Snapfix und Schrauben montiert werden.

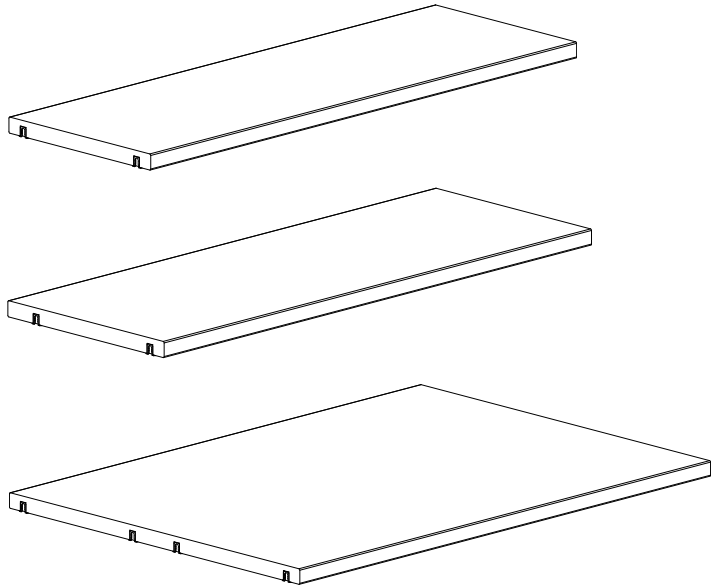

Wählen Sie einen Abdeckboden aus Metall oder Holz (zur Montage zwischen den Holzseiten) oder eine überliegende Holzabdeckplatte (zur Montage über den Holzseiten).

---

### WT2 - HOLZABDECKPLATTE

#### Details:

- Achsmaß 500/750/900/100 mm
- Tiefe 250/300/400 mm
- Melamin/lackiert/furniert
- Ein-/doppelseitig
- Freistehend/außer/mittel
- Max. Belastung 25 kg.
- Spanplatte/MDF

#### Benutzen mit:

- S1/S2/S3/S4 - Metallfachböden
- W1/W2/W3/W4 - Holzfachböden
- WP3/4/7/8 - Holzseiten für Abdeckplatte
- WBP1/3 - Holzrückwand für Abdeckplatte

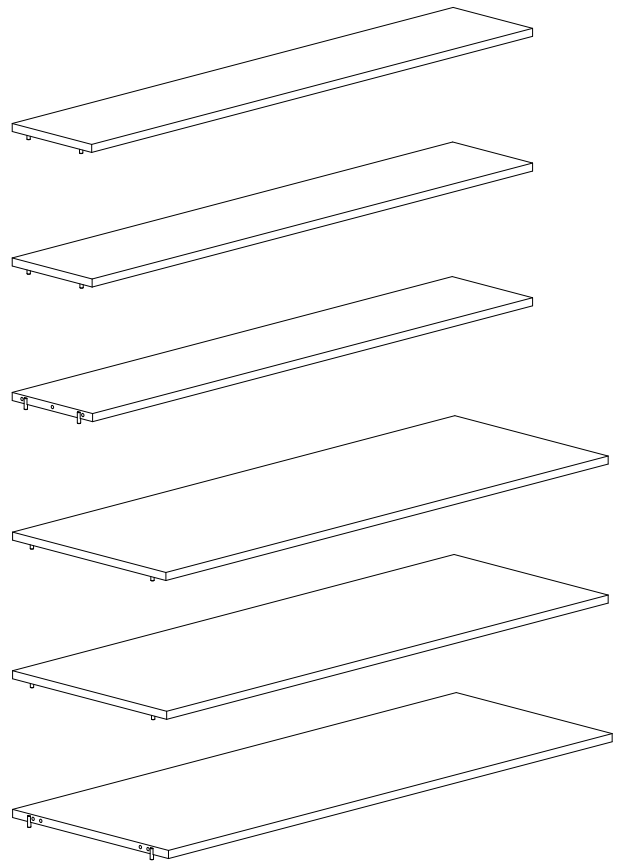

# FACHBÖDEN

## WT1 - HOLZABDECKBODEN - MELAMIN

### WT1 - Einseitiger Holzabdeckboden - Standardtiefe

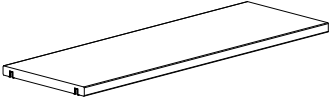
Spanplatte/MDF. Mit Beschlägen (Snapfix und Schrauben).	Achsmaß mm	FB Tiefe mm	Bestell-Nr.	Melamin		
	500	250	BN07752186	-	-	-
	500	300	BN07753186	-	-	-
	500	400	BN07754186	-	-	-
	750	250	BN07772186	-	-	-
	750	300	BN07773186	-	-	-
	750	400	BN07774186	-	-	-
	900	250	BN07792186	-	-	-
	900	300	BN07793186	-	-	-
	900	400	BN07794186	-	-	-
	1000	250	BN07712186	-	-	-
	1000	300	BN07713186	-	-	-
	1000	400	BN07714186	-	-	-

### WT1 - Einseitiger Holzabdeckboden - Volltiefe

Spanplatte/MDF. Mit Beschlägen (Snapfix und Schrauben).	Achsmaß mm	FB Tiefe mm	Bestell-Nr.	Melamin		
	500	250 = 280	BN07752196	-	-	-
	500	300 = 330	BN07753196	-	-	-
	500	400 = 430	BN07754196	-	-	-
	750	250 = 280	BN07772196	-	-	-
	750	300 = 330	BN07773196	-	-	-
	750	400 = 430	BN07774196	-	-	-
	900	250 = 280	BN07792196	-	-	-
	900	300 = 330	BN07793196	-	-	-
	900	400 = 430	BN07794196	-	-	-
	1000	250 = 280	BN07712196	-	-	-
	1000	300 = 330	BN07713196	-	-	-
	1000	400 = 430	BN07714196	-	-	-

### WT1 - Doppelseitiger Holzabdeckboden

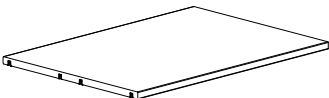
Spanplatte/MDF. Mit Beschlägen (Snapfix und Schrauben).	Achsmaß mm	FB Tiefe mm	Bestell-Nr.	Melamin		
	500	2 x 250 = 537	BN07752286	-	-	-
	500	2 x 300 = 637	BN07753286	-	-	-
	500	2 x 400 = 837	BN07754286	-	-	-
	750	2 x 250 = 537	BN07772286	-	-	-
	750	2 x 300 = 637	BN07773286	-	-	-
	750	2 x 400 = 837	BN07774286	-	-	-
	900	2 x 250 = 537	BN07792286	-	-	-
	900	2 x 300 = 637	BN07793286	-	-	-
	900	2 x 400 = 837	BN07794286	-	-	-
	1000	2 x 250 = 537	BN07712286	-	-	-
	1000	2 x 300 = 637	BN07713286	-	-	-
	1000	2 x 400 = 837	BN07714286	-	-	-



Lackierte und furnierte Lingo Holzfachböden haben das FSC Zertifikat.

### WT1 - FSC einseitiger Holzabdeckboden - Standardtiefe

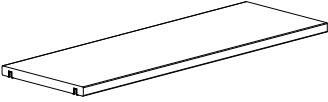
Spanplatte/MDF. Mit Beschlägen (Snapfix und Schrauben).	Achsmaß mm	FB Tiefe mm	Bestell-Nr.	Lackiert	Furniert
	500	250	BN0765218.	-	-
	500	300	BN0765318.	-	-
	500	400	BN0765418.	-	-
	750	250	BN0767218.	-	-
	750	300	BN0767318.	-	-
	750	400	BN0767418.	-	-
	900	250	BN0769218.	-	-
	900	300	BN0769318.	-	-
	900	400	BN0769418.	-	-
	1000	250	BN0761218.	-	-
	1000	300	BN0761318.	-	-
	1000	400	BN0761418.	-	-

### WT1 - FSC einseitiger Holzabdeckboden - Volltiefe

Spanplatte/MDF. Mit Beschlägen (Snapfix und Schrauben).	Achsmaß mm	FB Tiefe mm	Bestell-Nr.	Lackiert	Furniert
	500	250 = 280	BN0765219.	-	-
	500	300 = 330	BN0765319.	-	-
	500	400 = 430	BN0765419.	-	-
	750	250 = 280	BN0767219.	-	-
	750	300 = 330	BN0767319.	-	-
	750	400 = 430	BN0767419.	-	-
	900	250 = 280	BN0769219.	-	-
	900	300 = 330	BN0769319.	-	-
	900	400 = 430	BN0769419.	-	-
	1000	250 = 280	BN0761219.	-	-
	1000	300 = 330	BN0761319.	-	-
	1000	400 = 430	BN0761419.	-	-

### WT1 - FSC doppelseitiger Holzabdeckboden

Spanplatte/MDF. Mit Beschlägen (Snapfix und Schrauben).	Achsmaß mm	FB Tiefe mm	Bestell-Nr.	Lackiert	Furniert
	500	2 x 250 = 537	BN0765228.	-	-
	500	2 x 300 = 637	BN0765328.	-	-
	500	2 x 400 = 837	BN0765428.	-	-
	750	2 x 250 = 537	BN0767228.	-	-
	750	2 x 300 = 637	BN0767328.	-	-
	750	2 x 400 = 837	BN0767428.	-	-
	900	2 x 250 = 537	BN0769228.	-	-
	900	2 x 300 = 637	BN0769328.	-	-
	900	2 x 400 = 837	BN0769428.	-	-
	1000	2 x 250 = 537	BN0761228.	-	-
	1000	2 x 300 = 637	BN0761328.	-	-
	1000	2 x 400 = 837	BN0761428.	-	-

# FACHBÖDEN

## WT2 - HOLZABDECKBODEN - EINSEITIGER

Lackierte und furnierte Lingo Holzfachböden haben das FSC Zertifikat.

### WT2 - Einseitige Holzabdeckplatte - freistehende

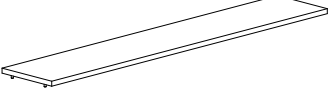
Spanplatte/MDF. Mit Beschlägen.	Achsmaß mm	FB Tiefe mm	Sek- tionen	Bestell-Nr.	Melamin	Lackiert	Furniert
	500	250	1	BN0303515.	-	-	-
	500	250	2	BN0303525.	-	-	-
	500	250	3	BN0303535.	-	-	-
	500	300	1	BN0305515.	-	-	-
	500	300	2	BN0305525.	-	-	-
	500	300	3	BN0305535.	-	-	-
	500	400	1	BN0307515.	-	-	-
	500	400	2	BN0307525.	-	-	-
	500	400	3	BN0307535.	-	-	-
	750	250	1	BN0303715.	-	-	-
	750	250	2	BN0303725.	-	-	-
	750	250	3	BN0303735.	-	-	-
	750	300	1	BN0305715.	-	-	-
	750	300	2	BN0305725.	-	-	-
	750	300	3	BN0305735.	-	-	-
	750	400	1	BN0307715.	-	-	-
	750	400	2	BN0307725.	-	-	-
	750	400	3	BN0307735.	-	-	-
	900	250	1	BN0303915.	-	-	-
	900	250	2	BN0303925.	-	-	-
	900	300	1	BN0305915.	-	-	-
900	300	2	BN0305925.	-	-	-	
900	400	1	BN0307915.	-	-	-	
900	400	2	BN0307925.	-	-	-	
1000	250	1	BN0303115.	-	-	-	
1000	250	2	BN0303125.	-	-	-	
1000	300	1	BN0305115.	-	-	-	
1000	300	2	BN0305125.	-	-	-	
1000	400	1	BN0307115.	-	-	-	
1000	400	2	BN0307125.	-	-	-	

Lackierte und furnierte Lingo Holzfachböden haben das FSC Zertifikat.

### WT2 - Einseitige Holzabdeckplatte - äußere

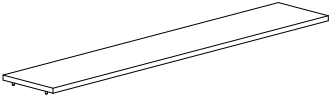
Spanplatte/MDF. Mit Beschlägen.	Achsmaß mm	FB Tiefe mm	Sek- tionen	Bestell-Nr.	Melamin	Lackiert	Furniert
	500	250	1	BN0303514.	-	-	-
	500	250	2	BN0303524.	-	-	-
	500	250	3	BN0303534.	-	-	-
	500	300	1	BN0305514.	-	-	-
	500	300	2	BN0305524.	-	-	-
	500	300	3	BN0305534.	-	-	-
	500	400	1	BN0307514.	-	-	-
	500	400	2	BN0307524.	-	-	-
	500	400	3	BN0307534.	-	-	-
	750	250	1	BN0303714.	-	-	-
	750	250	2	BN0303724.	-	-	-
	750	250	3	BN0303734.	-	-	-
	750	300	1	BN0305714.	-	-	-
	750	300	2	BN0305724.	-	-	-
	750	300	3	BN0305734.	-	-	-
	750	400	1	BN0307714.	-	-	-
	750	400	2	BN0307724.	-	-	-
	750	400	3	BN0307734.	-	-	-
	900	250	1	BN0303914.	-	-	-
	900	250	2	BN0303924.	-	-	-
	900	300	1	BN0305914.	-	-	-
	900	300	2	BN0305924.	-	-	-
	900	400	1	BN0307914.	-	-	-
	900	400	2	BN0307924.	-	-	-
1000	250	1	BN0303114.	-	-	-	
1000	250	2	BN0303124.	-	-	-	
1000	300	1	BN0305114.	-	-	-	
1000	300	2	BN0305124.	-	-	-	
1000	400	1	BN0307114.	-	-	-	
1000	400	2	BN0307124.	-	-	-	

# FACHBÖDEN

## WT2 - HOLZABDECKBODEN - EINSEITIGER

Lackierte und furnierte Lingo Holzfachböden haben das FSC Zertifikat.

### WT2 - Einseitige Holzabdeckplatte - mittlere

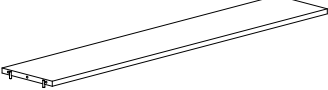
Spanplatte/MDF. Mit Beschlägen.	Achsmaß mm	FB Tiefe mm	Sek- tionen	Bestell-Nr.	Melamin	Lackiert	Furniert
	500	250	1	BN0303513.	-	-	-
	500	250	2	BN0303523.	-	-	-
	500	250	3	BN0303533.	-	-	-
	500	300	1	BN0305513.	-	-	-
	500	300	2	BN0305523.	-	-	-
	500	300	3	BN0305533.	-	-	-
	500	400	1	BN0307513.	-	-	-
	500	400	2	BN0307523.	-	-	-
	500	400	3	BN0307533.	-	-	-
	750	250	1	BN0303713.	-	-	-
	750	250	2	BN0303723.	-	-	-
	750	250	3	BN0303733.	-	-	-
	750	300	1	BN0305713.	-	-	-
	750	300	2	BN0305723.	-	-	-
	750	300	3	BN0305733.	-	-	-
	750	400	1	BN0307713.	-	-	-
	750	400	2	BN0307723.	-	-	-
	750	400	3	BN0307733.	-	-	-
	900	250	1	BN0303913.	-	-	-
	900	250	2	BN0303923.	-	-	-
	900	300	1	BN0305913.	-	-	-
900	300	2	BN0305923.	-	-	-	
900	400	1	BN0307913.	-	-	-	
900	400	2	BN0307923.	-	-	-	
1000	250	1	BN0303113.	-	-	-	
1000	250	2	BN0303123.	-	-	-	
1000	300	1	BN0305113.	-	-	-	
1000	300	2	BN0305123.	-	-	-	
1000	400	1	BN0307113.	-	-	-	
1000	400	2	BN0307123.	-	-	-	

Lackierte und furnierte Lingo Holzfachböden haben das FSC Zertifikat.

### WT2 - Doppelseitige Holzabdeckplatte - freistehende

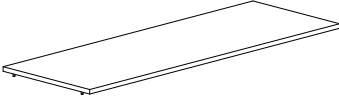
Spanplatte/MDF. Mit Beschlägen.	Achsmaß mm	FB Tiefe mm	Sek- tionen	Bestell-Nr.	Melamin	Lackiert	Furniert
	500	250	1	BN0304515.	-	-	-
	500	250	2	BN0304525.	-	-	-
	500	250	3	BN0304535.	-	-	-
	500	300	1	BN0306515.	-	-	-
	500	300	2	BN0306525.	-	-	-
	500	300	3	BN0306535.	-	-	-
	500	400	1	BN0308515.	-	-	-
	500	400	2	BN0308525.	-	-	-
	500	400	3	BN0308535.	-	-	-
	750	250	1	BN0304715.	-	-	-
	750	250	2	BN0304725.	-	-	-
	750	250	3	BN0304735.	-	-	-
	750	300	1	BN0306715.	-	-	-
	750	300	2	BN0306725.	-	-	-
	750	300	3	BN0306735.	-	-	-
	750	400	1	BN0308715.	-	-	-
	750	400	2	BN0308725.	-	-	-
	750	400	3	BN0308735.	-	-	-
	900	250	1	BN0304915.	-	-	-
	900	250	2	BN0304925.	-	-	-
	900	300	1	BN0306915.	-	-	-
	900	300	2	BN0306925.	-	-	-
	900	400	1	BN0308915.	-	-	-
	900	400	2	BN0308925.	-	-	-
1000	250	1	BN0304115.	-	-	-	
1000	250	2	BN0304125.	-	-	-	
1000	300	1	BN0306115.	-	-	-	
1000	300	2	BN0306125.	-	-	-	
1000	400	1	BN0308115.	-	-	-	
1000	400	2	BN0308125.	-	-	-	

# FACHBÖDEN

## WT2 - HOLZABDECKBODEN - DOPPELSEITIGER

Lackierte und furnierte Lingo Holzfachböden haben das FSC Zertifikat.

### WT2 - Doppelseitige Holzabdeckplatte - äußere

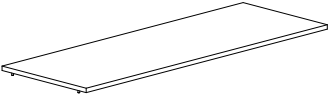
Spanplatte/MDF. Mit Beschlägen.	Achsmaß mm	FB Tiefe mm	Sek- tionen	Bestell-Nr.	Melamin	Lackiert	Furniert
	500	250	1	BN0304514.	-	-	-
	500	250	2	BN0304524.	-	-	-
	500	250	3	BN0304534.	-	-	-
	500	300	1	BN0306514.	-	-	-
	500	300	2	BN0306524.	-	-	-
	500	300	3	BN0306534.	-	-	-
	500	400	1	BN0308514.	-	-	-
	500	400	2	BN0308524.	-	-	-
	500	400	3	BN0308534.	-	-	-
	750	250	1	BN0304714.	-	-	-
	750	250	2	BN0304724.	-	-	-
	750	250	3	BN0304734.	-	-	-
	750	300	1	BN0306714.	-	-	-
	750	300	2	BN0306724.	-	-	-
	750	300	3	BN0306734.	-	-	-
	750	400	1	BN0308714.	-	-	-
	750	400	2	BN0308724.	-	-	-
	750	400	3	BN0308734.	-	-	-
	900	250	1	BN0304914.	-	-	-
	900	250	2	BN0304924.	-	-	-
	900	300	1	BN0306914.	-	-	-
900	300	2	BN0306924.	-	-	-	
900	400	1	BN0308914.	-	-	-	
900	400	2	BN0308924.	-	-	-	
1000	250	1	BN0304114.	-	-	-	
1000	250	2	BN0304124.	-	-	-	
1000	300	1	BN0306114.	-	-	-	
1000	300	2	BN0306124.	-	-	-	
1000	400	1	BN0308114.	-	-	-	
1000	400	2	BN0308124.	-	-	-	

Lackierte und furnierte Lingo Holzfachböden haben das FSC Zertifikat.

### WT2 - Doppelseitige Holzabdeckplatte - mittlere

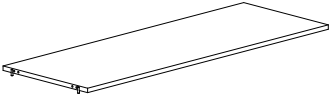
Spanplatte/MDF. Mit Beschlägen.	Achsmaß mm	FB Tiefe mm	Sek- tionen	Bestell-Nr.	Melamin	Lackiert	Furniert
	500	250	1	BN0304513.	-	-	-
	500	250	2	BN0304523.	-	-	-
	500	250	3	BN0304533.	-	-	-
	500	300	1	BN0306513.	-	-	-
	500	300	2	BN0306523.	-	-	-
	500	300	3	BN0306533.	-	-	-
	500	400	1	BN0308513.	-	-	-
	500	400	2	BN0308523.	-	-	-
	500	400	3	BN0308533.	-	-	-
	750	250	1	BN0304713.	-	-	-
	750	250	2	BN0304723.	-	-	-
	750	250	3	BN0304733.	-	-	-
	750	300	1	BN0306713.	-	-	-
	750	300	2	BN0306723.	-	-	-
	750	300	3	BN0306733.	-	-	-
	750	400	1	BN0308713.	-	-	-
	750	400	2	BN0308723.	-	-	-
	750	400	3	BN0308733.	-	-	-
	900	250	1	BN0304913.	-	-	-
	900	250	2	BN0304923.	-	-	-
	900	300	1	BN0306913.	-	-	-
	900	300	2	BN0306923.	-	-	-
	900	400	1	BN0308913.	-	-	-
	900	400	2	BN0308923.	-	-	-
1000	250	1	BN0304113.	-	-	-	
1000	250	2	BN0304123.	-	-	-	
1000	300	1	BN0306113.	-	-	-	
1000	300	2	BN0306123.	-	-	-	
1000	400	1	BN0308113.	-	-	-	
1000	400	2	BN0308123.	-	-	-	

# ZUBEHÖR

## TRÖGE

### Metalltrög - eine Ebene - ohne/mit Auszug

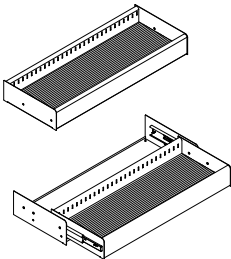
B750 mm. Mit Beschlägen und Gummimatte. Ohne Stäbe.	Holzseite Tiefe mm	Höhe mm	Tiefe mm	Anzahl Fachteiler	Bestell-Nr. Ohne Auszug	Bestell-Nr. Mit Auszug
	300	100	300 <sup>*1</sup>	0	B405070573100	- B405070573500
	300	100	300	1	B405070573101	- B405070573501
	300	100	300	2	B405070573102	- B405070573502
	300	100	300	4	B405070573104	B405070573504
	400	100	300	0	B405070574100	- B405070574500
	400	100	300	1	B405070574101	- B405070574501
	400	100	300	2	B405070574102	- B405070574502
	400	100	300	4	B405070574104	- B405070574504

### Metalltrög - eine Ebene - ohne/mit Auszug

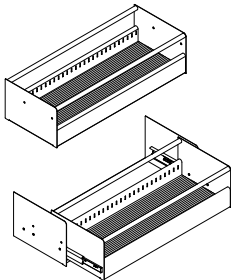
B750 mm. Mit Beschlägen, Gummimatte und Stäbe.	Holzseite Tiefe mm	Höhe mm	Tiefe mm	Anzahl Fachteiler	Bestell-Nr. Ohne Auszug	Bestell-Nr. Mit Auszug
	300	200	300 <sup>*2</sup>	0	B405070573200	- B405070573600
	300	200	300	1	B405070573201	- B405070573601
	300	200	300	2	B405070573202	- B405070573602
	300	200	300	4	B405070573204	- B405070573604
	400	200	300	0	B405070574200	- B405070574600
	400	200	300	1	B405070574201	- B405070574601
	400	200	300	2	B405070574202	- B405070574602
	400	200	300	4	B405070574204	- B405070574604

### Metalltrög - eine Ebene - ohne/mit Auszug

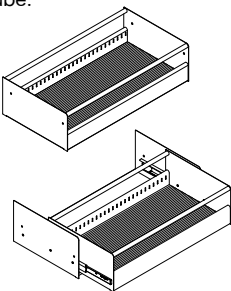
B750 mm. Mit Beschlägen, Gummimatte und Stäbe.	Holzseite Tiefe mm	Höhe mm	Tiefe mm	Anzahl Fachteiler	Bestell-Nr. Ohne Auszug	Bestell-Nr. Mit Auszug
	300	200	400 <sup>*3</sup>	0	B405070573300	- Nicht verfügbar
	300	200	400	1	B405070573301	- Nicht verfügbar
	300	200	400	2	B405070573302	- Nicht verfügbar
	300	200	400	4	B405070573304	- Nicht verfügbar
	400	200	400	0	B405070574300	- B405070574700
	400	200	400	1	B405070574301	- B405070574701
	400	200	400	2	B405070574302	- B405070574702
	400	200	400	4	B405070574304	- B405070574704

### Metalltrög - zwei Ebenen - ohne/mit Auszug

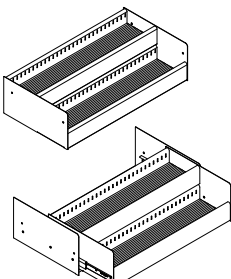
B750 mm. Mit Beschlägen und Gummimatte. Ohne Stäbe.	Holzseite Tiefe mm	Höhe mm	Tiefe mm	Anzahl Fachteiler	Bestell-Nr. Ohne Auszug	Bestell-Nr. Mit Auszug
	300	200	400 <sup>*4</sup>	0	B405070573400	- Nicht verfügbar
	300	200	400	2	B405070573402	- Nicht verfügbar
	300	200	400	4	B405070573404	- Nicht verfügbar
	300	200	400	8	B405070573408	- Nicht verfügbar
	400	200	400	0	B405070574400	- B405070574800
	400	200	400	2	B405070574402	- B405070574802
	400	200	400	4	B405070574404	- B405070574804
	400	200	400	8	B405070574408	- B405070574808

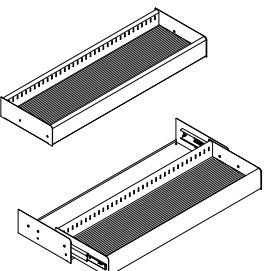

### Metalltrög - eine Ebene - ohne/mit Auszug

B900 mm. Mit Beschlägen und Gummimatte. Ohne Stäbe.	Holzseite Tiefe mm	Höhe mm	Tiefe mm	Anzahl Fachteiler	Bestell-Nr. Ohne Auszug	Bestell-Nr. Mit Auszug
	300	100	300 <sup>*1</sup>	0	B405070593100	- B405070593500
	300	100	300	2	B405070593102	- B405070593502
	300	100	300	4	B405070593104	- B405070593504
	300	100	300	5	B405070593105	- B405070593505
	400	100	300	0	B405070594100	- B405070594500
	400	100	300	2	B405070594102	- B405070594502
	400	100	300	4	B405070594104	- B405070594504
	400	100	300	5	B405070594105	- B405070594505

### Metalltrög - eine Ebene - ohne/mit Auszug

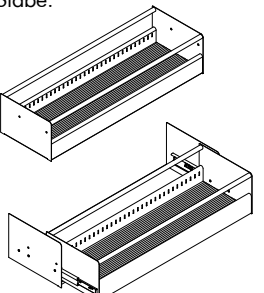
B900 mm. Mit Beschlägen, Gummimatte und Stäbe.	Holzseite Tiefe mm	Höhe mm	Tiefe mm	Anzahl Fachteiler	Bestell-Nr. Ohne Auszug	Bestell-Nr. Mit Auszug
	300	200	300 <sup>*2</sup>	0	B405070593200	- B405070593600
	300	200	300	2	B405070593202	- B405070593602
	300	200	300	4	B405070593204	- B405070593604
	300	200	300	5	B405070593205	- B405070593605
	400	200	300	0	B405070594200	- B405070594600
	400	200	300	2	B405070594202	- B405070594602
	400	200	300	4	B405070594204	- B405070594604
	400	200	300	5	B405070594205	- B405070594605

### Metalltrög - eine Ebene - ohne/mit Auszug

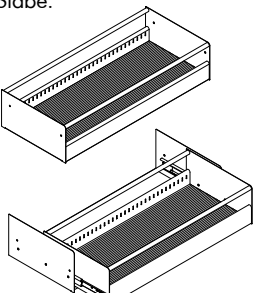
B900 mm. Mit Beschlägen, Gummimatte und Stäbe.	Holzseite Tiefe mm	Höhe mm	Tiefe mm	Anzahl Fachteiler	Bestell-Nr. Ohne Auszug	Bestell-Nr. Mit Auszug
	300	200	400 <sup>*3</sup>	0	B405070593300	- Nicht verfügbar
	300	200	400	2	B405070593302	- Nicht verfügbar
	300	200	400	4	B405070593304	- Nicht verfügbar
	300	200	400	5	B405070593305	- Nicht verfügbar
	400	200	400	0	B405070594300	- B405070594700
	400	200	400	2	B405070594302	- B405070594702
	400	200	400	4	B405070594304	- B405070594704
	400	200	400	5	B405070594305	- B405070594705

### Metalltrög - zwei Ebenen - ohne/mit Auszug

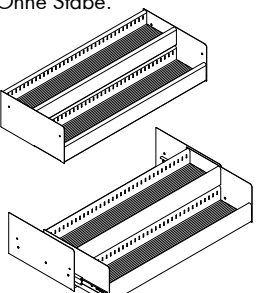
B900 mm. Mit Beschlägen und Gummimatte. Ohne Stäbe.	Holzseite Tiefe mm	Höhe mm	Tiefe mm	Anzahl Fachteiler	Bestell-Nr. Ohne Auszug	Bestell-Nr. Mit Auszug
	300	200	400 <sup>*4</sup>	0	B405070593400	- Nicht verfügbar
	300	200	400	4	B405070593404	- Nicht verfügbar
	300	200	400	8	B405070593408	- Nicht verfügbar
	300	200	400	10	B405070593410	- Nicht verfügbar
	400	200	400	0	B405070594400	- B405070594800
	400	200	400	4	B405070594404	- B405070594804
	400	200	400	8	B405070594408	- B405070594808
	400	200	400	10	B405070594410	- B405070594810

# ZUBEHÖR

## TRÖGE

### AV Medienmetalltrog - als Fachbodenaufsatz

H100 mm. Trog und Fachteiler Metall lackiert. Mit schwarz beflockten Metallstäben, Antirutschleinlage und mit 2 bis 5 versetzbare Fachteiler. Arretierung auf Metall-/Holzfachböden T 250 oder 300 mm ohne Buchenschlag.

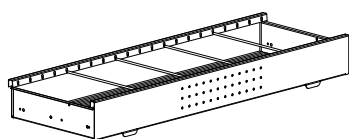

Achsmaß mm	FB Tiefe mm	Anzahl Fachteiler	Bestell-Nr.	
500	250	2	B405085552102	-
500	300	2	B405085553102	-
500	400	2	B405085554102	-
750	250	3	B405085572103	-
750	300	3	B405085573102	-
750	400	3	B405085574103	-
900	250	4	B405085592104	-
900	300	4	B405085593104	-
900	400	4	B405085594104	-
1000	250	5	B405085512105	-
1000	300	5	B405085513105	-
1000	400	5	B405085514105	-

### AV Medienmetalltrog - zum Einhängen

H100 mm. Trog und Fachteiler Metall lackiert. Mit schwarz beflockten Metallstäben, Antirutschleinlage und mit 2 bis 5 versetzbare Fachteiler. Zum Einhängen in die Tragrahmen. Mit Kippsicherung.

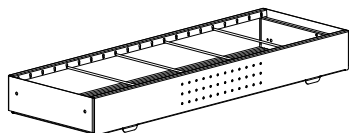

Achsmaß mm	FB Tiefe mm	Anzahl Fachteiler	Bestell-Nr.	
500	250	2	B405085552302	-
500	300	2	B405085553302	-
500	400	2	B405085554302	-
750	250	3	B405085572303	-
750	300	3	B405085573303	-
750	400	3	B405085574303	-
900	250	4	B405085592304	-
900	300	4	B405085593304	-
900	400	4	B405085594304	-
1000	250	5	B405085512305	-
1000	300	5	B405085513305	-
1000	400	5	B405085514305	-

Aus Sicherheitsgründen dürfen ausziehbare Multimediawannen mit maximal 15 kg beladen werden, Wandregale mit maximal 3 Auszügen und Doppelregale mit maximal 1 Auszug pro Seite bestückt werden. Fahrbare Regale dürfen nicht mit Auszügen ausgestattet werden. Die unterste Schublade muss mindestens 50 cm über dem Boden eingesetzt werden, um einen Missbrauch als Stufe zu verhindern.

### AV Medienmetalltrog - zum Einhängen - ausziehbar

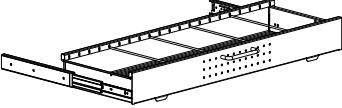
H100 mm. Trog und Fachteiler Metall lackiert. Mit schwarz beflockten Metall-stäben, Antirutsch-einlage, Kippsicherungen und mit 2 bis 5 versetzbare Fachteiler. Mit Griff und Teleskopvollauszug. Zum Einhängen in die Tragrahmen. Mit Kippsicherung.	Achsmaß mm	FB Tiefe mm	Anzahl Fachteiler	Bestell-Nr.	
	500	250	2	B405085552502	-
	500	300	2	B405085553502	-
	500	400	2	B405085554502	-
	750	250	3	B405085572503	-
	750	300	3	B405085573503	-
	750	400	3	B405085574503	-
	900	250	4	B405085592504	-
	900	300	4	B405085593504	-
	900	400	4	B405085594504	-
	1000	250	5	B405085512505	-
	1000	300	5	B405085513505	-
	1000	400	5	B405085514505	-

### AV Medienmetalltrog - zum Einhängen – ausziehbar mit Selbsteinzug

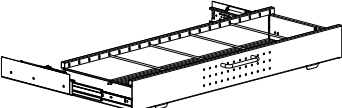
H100 mm. Trog und Fachteiler Metall lackiert. Mit schwarz beflockten Metall-stäben, Anti-rutscheinlage, Kippsicherungen und mit 2 bis 5 versetzbare Fachteiler. Mit Griff, Teleskop-vollauszug mit Selbsteinzug. Zum Einhängen in die Tragrahmen. Mit Kippsicherung.	Achsmaß mm	FB Tiefe mm	Anzahl Fachteiler	Bestell-Nr.	
	500	250	2	B405085552702	-
	500	300	2	B405085553702	-
	500	400	2	B405085554702	-
	750	250	3	B405085572703	-
	750	300	3	B405085573703	-
	750	400	3	B405085574703	-
	900	250	4	B405085592704	-
	900	300	4	B405085593704	-
	900	400	4	B405085594704	-
	1000	250	5	B405085512705	-
	1000	300	5	B405085513705	-
	1000	400	5	B405085514705	-

# ZUBEHÖR

## TRÖGE

---

### Fachteiler für Metalltrog mit einer/zwei Ebene(n)

Zusätzlicher Fachteiler. Stahl verchromt.	Ebene	Höhe mm	FB Tiefe mm	Bestell-Nr.	
	Eine	100	300	B4011603	-
	Eine	200	300	B4011603	-
	Eine	200	400	B4011604	-
	Zwei	200	400	B4011601	-

---

### Fachteiler für AV Medienmetalltrog

Zusätzlicher Fachteiler. Metallstab schwarz beflocht.	FB Tiefe mm	Bestell-Nr.	
	250	B4010702	-
	300	B4010703	-
	400	B4010704	-

### Kapazität für 750 mm Metalltrog mit einer/zwei Ebene(n) ohne Auszug (siehe Seite 168)

	Type	Achsmaß	H x T mm	CD Boxen	DVD Boxen	CD/DVD Hüllen	Unterhaltungs- literatur	Bilderbücher
				5 Reihen	5 Reihen	5 Reihen	3 Reihen	2 Reihen
*1	Eine	750	100 x 300	100	75	325	-	-
*2	Eine	750	200 x 300	100	75	325	90	40
*3	Eine	750	200 x 400	150	105	325	120	50
				2 x 5 Reihen	2 x 5 Reihen	2 x 5 Reihen	3 Reihen	2 Reihen
*4	Zwei	750	200 x 400	130	95	400	-	-

### Kapazität für 750 mm Metalltrog mit einer/zwei Ebene(n) mit Auszug (siehe Seite 168)

	Type	Achsmaß	H x T mm	CD Boxen	DVD Boxen	CD/DVD Hüllen	Unterhaltungs- literatur	Bilderbücher
				5 Reihen	5 Reihen	5 Reihen	3 Reihen	2 Reihen
*1	Eine	750	100 x 300	80	60	260	-	-
*2	Eine	750	200 x 300	80	60	260	90	40
*3	Eine	750	200 x 400	120	84	340	120	50
				2 x 5 Reihen	2 x 5 Reihen	2 x 5 Reihen	3 Reihen	2 Reihen
*4	Zwei	750	200 x 400	104	76	320	-	-

### Kapazität für 900 mm Metalltrog mit einer/zwei Ebene(n) ohne Auszug (siehe Seite 169)

	Type	Achsmaß	H x T mm	CD Boxen	DVD Boxen	CD/DVD Hüllen	Unterhaltungs- literatur	Bilderbücher
				6 Reihen	6 Reihen	6 Reihen	4 Reihen	3 Reihen
*1	Eine	900	100 x 300	120	90	390	-	-
*2	Eine	900	200 x 300	120	90	390	120	60
*3	Eine	900	200 x 400	180	126	510	180	75
				2 x 6 Reihen	2 x 6 Reihen	2 x 6 Reihen	4 Reihen	3 Reihen
*4	Zwei	900	200 x 400	156	114	480	-	-

### Kapazität für 900 mm Metalltrog mit einer/zwei Ebene(n) mit Auszug (siehe Seite 169)

	Type	Achsmaß	H x T mm	CD Boxen	DVD Boxen	CD/DVD Hüllen	Unterhaltungs- literatur	Bilderbücher
				6 Reihen	6 Reihen	6 Reihen	4 Reihen	3 Reihen
*1	Eine	900	100 x 300	100	75	325	-	-
*2	Eine	900	200 x 300	100	75	325	120	60
*3	Eine	900	200 x 400	150	105	425	160	75
				2 x 6 Reihen	2 x 6 Reihen	2 x 6 Reihen	4 Reihen	3 Reihen
*4	Zwei	900	200 x 400	130	95	400	-	-

### Kapazität für 500/750/900/1000 mm AV Medienmetalltrog (siehe Seite 170-171)

Achsmaß	Tiefe mm	CD/DVD Boxen		Achsmaß	Tiefe mm	CD/DVD Boxen
500	250	60		500	300	72
750	250	80		750	300	96
900	250	100		900	300	120
1000	250	120		1000	300	144

# ZUBEHÖR

## TRÖGE

---

### FSC Holztrög für Bilderbücher mit 4 verstellbaren Fächern.

B900 x H220/120 x T300 mm.  
Mit 4 Fachteilern und Beschlägen.

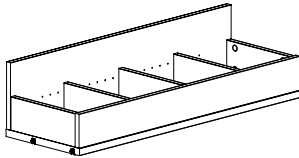

Oberfläche

Bestell-Nr.

Furniert

BN5107

-

Lackiert

BN5102

-

---

### FSC Holztrög für CD/DVD mit 5 verstellbaren Fächern.

B900 x H170/130 x T300 mm.  
Mit 4 Fachteilern und Auszug.

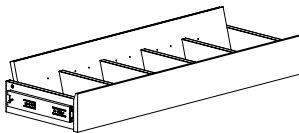

Oberfläche

Bestell-Nr.

Furniert

B7840045

-

Lackiert

B7840041

-

---

### Metallfachboden für Taschenbücher

Mit Befestigungsmaterial.  
H200 x T225 mm.

Achsmaß  
mm

Bestell-Nr.

900

BN520

-

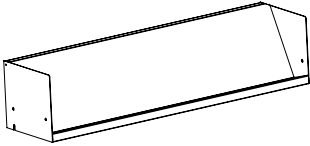

---

### Metallfachboden für CDs

Mit Befestigungsmaterial.  
H175 x T200 mm

Achsmaß  
mm

Bestell-Nr.

750  
900

B7851737  
B7851739

-

-



---

### Metallfachboden für DVDs

Mit Befestigungsmaterial.  
H273 x T300 mm.

Achsmaß  
mm

Bestell-Nr.

750  
900

B7851707  
B7851709

-

-



# ZUBEHÖR

## PRÄSENTATIONS- & AUFBEWAHRUNG

Wenn die Metallzeitschriftenbox auf dem unteren Fachboden platziert wird empfehlen wir ein 400mm tiefen Fachboden zu verwenden.

### Metallzeitschriftenbox - mit 1 Auslageklappe

H400 mm. Mit Magazinraum zur Unterbringung sowohl liegenden Zeitschriften als auch aufrechtstehender gebundener Zeitschriften (bis zu 320 mm Höhe).

Achsmaß  
mm

Tiefe  
mm

Bestell-Nr.

900 300

BN5023

-

900 400

BN5024

-

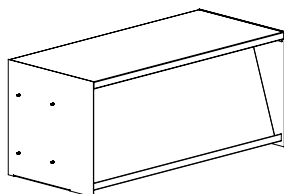

### Zeitschriftenbox - mit 1 Auslageklappe und verstellbaren Fachteilern

H400 mm. Mit Magazinraum zur Unterbringung von sowohl liegenden Zeitschriften als auch aufrechten stehender gebundener Zeitschriften (bis zu 320 mm Höhe). Die Fachteiler sind verstellbare alle 50 mm.

Achsmaß  
mm

Tiefe  
mm

Bestell-Nr.

900 300

BN5043

-

900 400

BN5044

-

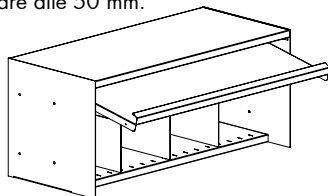

### Zeitschriftenbox - mit 3 Auslageklappen

H400 mm. Mit Magazinraum zur Unterbringung von sowohl liegenden Zeitschriften als auch aufrechtstehender gebundener Zeitschriften (bis zu 320 mm Höhe).

Achsmaß  
mm

Tiefe  
mm

Bestell-Nr.

900 300

BN5063

-

900 400

BN5064

-

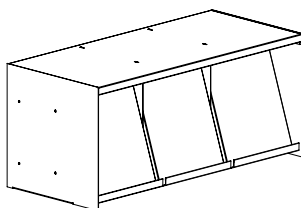



### Metallzeitschriftenbox - Unibox

H320 x B320 x T260 mm. Box und Klappe Metall lackiert. Mit Folie. Es wird empfohlen, die Box auf Fachböden T250 mm aus Metall, mit oder ohne Buchanschlag oder aus Holzwerkstoff, ohne Buchanschlag einzusetzen. Auch für Fachböden T300 mm verwendbar. Stapelhöhe für horizontal gelagerte Zeitschriften 140 mm.

Design	Rückwand	Bestell-Nr.	
-	Ja	B405502001	-
-	Nein	B405502000	-
Mit Loch	Ja	B405502051	-
Mit Loch	Nein	B405502050	-
Mit Schlitz	Ja	B405502101	-
Mit Schlitz	Nein	B405502100	-

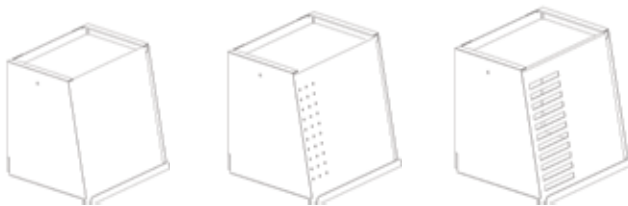

### Metallzeitschriftenbox

H320 x B320 x T260 mm. Es wird empfohlen, die Box auf Fachböden T250 mm aus Metall, mit oder ohne Buchanschlag oder aus Holzwerkstoff, ohne Buchanschlag einzusetzen. Auch für Fachbodentiefe 300 mm verwendbar. Stapelhöhe für horizontal gelagerte Zeitschriften 140 mm.

Bestell-Nr.	
B405504	-

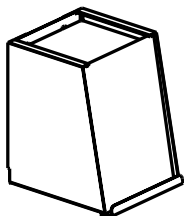

### Metallzeitschriftenklappe

H 340 mm (ohne Fachboden - nicht inkludiert). Mindestabstand zwischen den Fachböden 327 mm. Mit den Stirnseite zu verschrauben. Eine wirksame Hebelmechanik hält die angehobene Klappe offen. Einfache Nachrüstung für ein- und doppelseitige Regale. Die Verwendung in Regalen mit Rückwänden wird empfohlen. Stapelhöhe für horizontal gelagerte Zeitschriften 160 mm.

Module mm	Depth mm	Bestell-Nr.	
500	250	BN50025	-
500	300	BN50035	-
500	400	BN50045	-
750	250	BN50027	-
750	300	BN50037	-
750	400	BN50047	-
900	250	BN50029	-
900	300	BN50039	-
900	400	BN50049	-
1000	250	BN50021	-
1000	300	BN50031	-
1000	400	BN50041	-

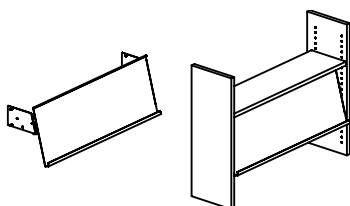

# ZUBEHÖR

## PRÄSENTATIONS- & AUFBEWAHRUNG

---

### Ausziehbar Metallfachboden

Mit Beschläge. B900 mm.

Tiefe  
mm

Bestell-Nr.

300

BN5323

-

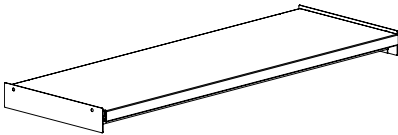

---

### Metallfachboden - 4 Fächer (B22.4 cm) mit 3 Metallfachteilern

Mit Beschläge. B900 x H200 x Txx mm.  
Kapazität: 75 Bilderbücher.

Tiefe  
mm

Bestell-Nr.

250  
300

BN5162

BN5163

-

-

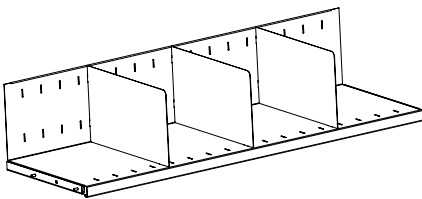

### Metallwinkelfachboden

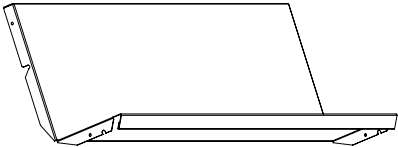
Mit Beschläge.	Achsmaß mm	Regaltiefe mm	Bestell-Nr.	
	500	250	BN53052	-
	500	300	BN53053	-
	750	250	BN53072	-
	750	300	BN53073	-
	900	250	BN53092	-
	900	300	BN53093	-
	1000	250	BN53012	-
	1000	300	BN53013	-

### FSC Präsentationskassette aus Holz mit 8 Acrylfächern

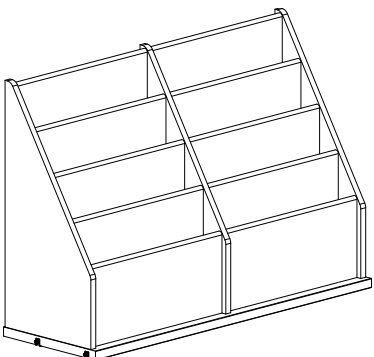
	Achsmaß mm	Tiefe mm	Oberfläche	Bestell-Nr.	
	900	300	Lackeirt	BN5282	-
	900	300	Furniert	BN5287	-

# ZUBEHÖR

## PRÄSENTATIONS- & AUFBEWAHRUNG - FÜR FACHBÖDEN

---

### Metallzeitschriftenaufsteller

H300 mm. Leichte Schrägstellung. Stirnseitige Abkantung und Untergreifsicherung für optimale Führung am Fachboden aus Metall. Mit rutschhemmenden Unterlagen, um das Verrutschen auf dem Fachboden zu verhindern.

Größe	Breite mm
DIN A4	220
DIN A3	440

Bestell-Nr.

B4055064	-
B4055063	-

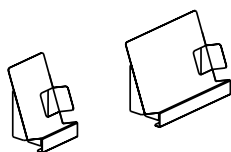

---

### Metallzeitschriftensammler

H300 x B95 x T240 mm. Metall lackiert. Einzelelement, schräggestellt, durch Steckverbindungen beliebig nebeneinander addierbar.  
Für Regal B 750 mm, 6 Stck.  
Für Regal B 900 mm, 8 Stck.  
Für Regal B 1000 mm, 9 Stck.

Größe

DIN A4

Bestell-Nr.

B405508

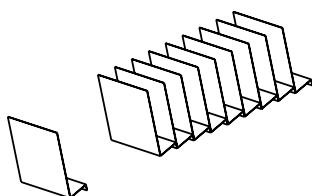

---

### Metall U-Stütze

H250 x B145 x T220 mm.  
Metall lackiert. Vielseitig einsetzbar.

Bestell-Nr.

B405510

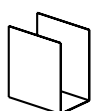

---

### Zeitschriftensammler

H325 x B80 x T230 mm.  
Kunststoff hellgrau. Vielseitige  
Möglichkeit zur Magazinierung.  
Mit stirnseitiger Kante zur Führung  
am Fachboden.

Bestell-Nr.

B4056016

-



---

### Metalthementrog

H120 x T220 x B150 mm.  
Metall lackiert. Mit rutschhemmenden  
Unterlagen. Antirutscheinlage ist  
gesondert zu bestellen.

Bestell-Nr.

Themenwanne für 20 CDs  
Antirutscheinlage

B405536

B405538

-

-

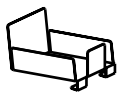

---

### Klarsichtfolie

T 295 x B 1000 mm. Kunststoff  
hochtransparent. Zum Auflegen auf  
Schrägfachböden mit Buchanschlag, T  
300 mm Kürzere Maße durch Zuschnitt.

Bestell-Nr.

B401700

-

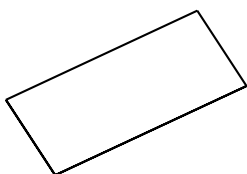

# ZUBEHÖR

## BUCHSTÜTZEN

### Buchstütze an Metallbuchanschlag geführt - für S1

Vernickelt, Ø6 mm, mit Nylon-Gleiter.

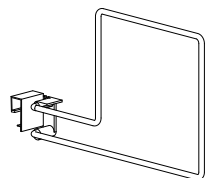

Höhe mm	FB Tiefe mm	Type	Bestell-Nr.	
163	250	Bücher auf den linken Seite	B4011221	-
163	300	Bücher auf den linken Seite	B4011222	-
243	250/300	Bücher auf den linken Seite	B4011223	-
163	250	Bücher auf den rechten Seite	B4011224	-
163	300	Bücher auf den rechten Seite	B4011225	-

### Hängebuchstütze - für S2 und W2/4 mit Schiene

Erhältlich in verchromtem Metall oder in Standardmetallfarben.

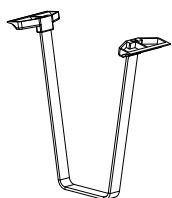

Höhe mm	Bestell-Nr.	
200	B4011242	-
250	B4011245	-

### Schiene für Hängebuchstütze unter Holzfachböden W2 & W4

Zur Montage unter Holzfachböden. Für Hängebuchstütze B40112x. Mit Beschlägen.

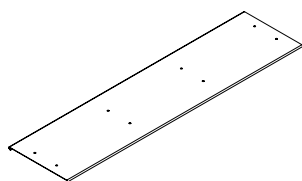

Achsmaß mm	Bestell-Nr.	
750	B4022007	-
900	B4022009	-

### Hängebuchstütze - für S3, S4 & ST3

Rundstahl verchromt mit bruchsicheren Kunststoffgleitern. Zum Einhängen in Metallfachböden. Beliebig verstellbar.

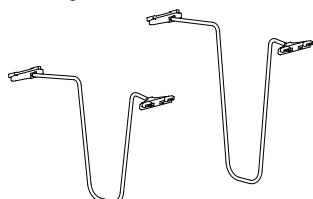

Höhe mm	FB Tiefe mm	Bestell-Nr.	
220	250	B40553032	-
220	300	B40553033	-
280	250	B40553062	-
280	300	B40553063	-

### Trennschied für Hängebuchstützen

H250 x T240 mm. Kunststoff weiß. Zum Aufschieben auf Hängebuchstützen B405530. Der Trennschied liegt auf dem Fachboden auf. Ideal für Loseblattsammlungen, Broschüren, Notenhefte etc.

Bestell-Nr.

B40553152

-



### Metallwinkelbuchstütze

B150 x H150 x T150 mm.

Bestell-Nr.

B401120

-

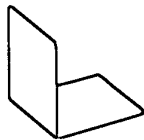

### Metallwinkelbuchstütze

B120 x T150 mm.

Höhe  
mm

Bestell-Nr.

175  
240

B4055321

-

B4055324

-

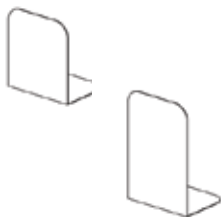

### Metallwinkelbuchstütze

B150 x H200 x T150 mm. Anbringung an der Stirnseite des Fachbodens. Selbstklebendes Beschriftungsschild an der Abkantung der Buchstütze möglich. Gesondert zu bestellen.

Höhe  
mm

Bücher auf der linken/rechten Seite der Buchstütze

Mit/ohne Abkantung

Bestell-Nr.

200  
200

Rechts  
Links

Ohne  
Ohne

B40553490

-

B40553480

-

200  
200

Rechts  
Links

Mit  
Mit

B40553491

-

B40553481

-

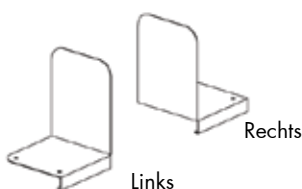

# ZUBEHÖR

## BESCHRIFTUNGSSCHILDER FÜR VORDERKANT DER METALL- UND HOLZFACHBÖDEN

### Plastik Aufklebmschild - für S1/ST1 mit 25 mm Vorderkant

H25 mm. Kunststoff transparent. Mit weißem Beschriftungsstreifen. Verschiebbar über die Fachbodenlänge.

Breite  
mm  
220

Bestell-Nr.  
  
B401135

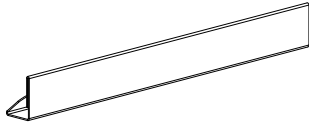

### Plastik Aufklebmschild - für S2/ST2

H25 mm. Kunststoff transparent. Mit weißem Beschriftungsstreifen. Verschiebbar über die Fachbodenlänge.

Breite  
mm  
213

Bestell-Nr.  
  
E3381

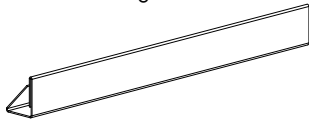

### Plastik Aufklebmschild - für S3/S4/W3/W4/WB3/WB4

H21 mm. Kunststoff transparent, anti-reflex. Mit weißem Beschriftungsstreifen. Zum Aufkleben auf Metall-/Holzfachböden mit unterseitiger Nut. Verschiebbar über die Fachbodenlänge.

Breite  
mm  
105 Aufklebmschild  
210 Aufklebmschild  
104 Beschriftungsscheine (13 Stück)  
209 Beschriftungsscheine (13 Stück)

Bestell-Nr.  
  
B4017102  
B4017106  
B4017111  
B4017116

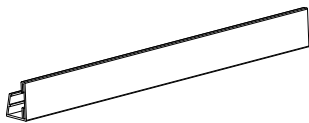

### Plastik Aufklebmschild - für ST3 & S4

H50 mm. Kunststoff transparent, anti-reflex. Mit weißem Beschriftungsstreifen. Zum Aufkleben auf Metall-/Holzfachböden mit unterseitiger Nut. Verschiebbar über die Fachbodenlänge.

Achismaß  
mm  
500 Aufklebmschild  
750 Aufklebmschild  
900 Aufklebmschild  
1000 Aufklebmschild  
500 Beschriftungsscheine  
750 Beschriftungsscheine  
900 Beschriftungsscheine  
1000 Beschriftungsscheine

Bestell-Nr.  
  
B40114455  
B40114457  
B40114459  
B40114451  
B40114555  
B40114557  
B40114559  
B40114551

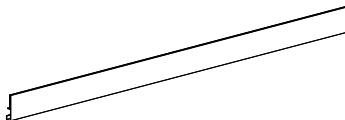



## BESCHRIFTUNGSSCHILDER FÜR VORDERKANTE DER METALL- UND HOLZFACHBÖDEN

### Selbstklebendes Plastik Beschriftungsschild - für S1/S2/S3/S4/ST1/ST2/ST3

H20 mm. Kunststoff transparent, anti-reflex. Mit weißem Beschriftungsstreifen.

Breite  
mm

Bestell-Nr.

147  
200

B4017124  
B4017125

-  
-

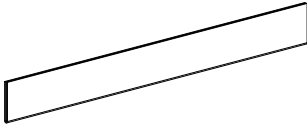

### Plastik Magnetschild - für S1/S2/S3/S4/ST2/ST3

H20 mm. Kunststoffabdeckung transparent, antireflex. Mit weißem Beschriftungsstreifen. Für Metallfachböden mit glatter Kante.

Breite  
mm

Bestell-Nr.

210 Magnetschild  
209 Beschriftungsscheine (13 Stück)

B4017147  
B4017116

-  
-

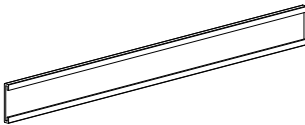

### Magnetisches Etikett - für ST1 mit 47 mm Vorderkant

H40 mm. Schwarz. Für Metallfachböden mit glatter Kante.

Width  
mm

Bestell-Nr.

300

B4000020300

-

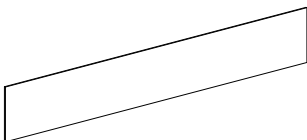

### Metallbeschriftungsträger

H26 x B150 x TD150. Kunststoffabdeckung transparent, antireflex, mit weißem Beschriftungsstreifen. Universell einsetzbar durch einfaches Auflegen auf den Fachboden.

Bestell-Nr.

B401801

-

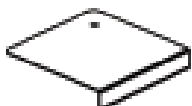

# ZUBEHÖR

## BESCHRIFTUNGSTAFEL

---

### Beschriftungstafel für Holzseite mit Acrylabdeckung

Mit Schrauben an der Seitenverkleidung befestigt. Das Beschriftungstafel hat eine Acrylabdeckung zum Einschieben des Textblattes.

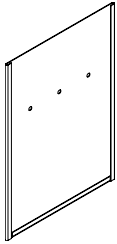

A4 vertikal / Hochformat  
A3 vertikal / Hochformat  
A3 horizontal/ Querformat

Bestell-Nr.

B40110377  
B40110378  
B40110379

-  
-  
-

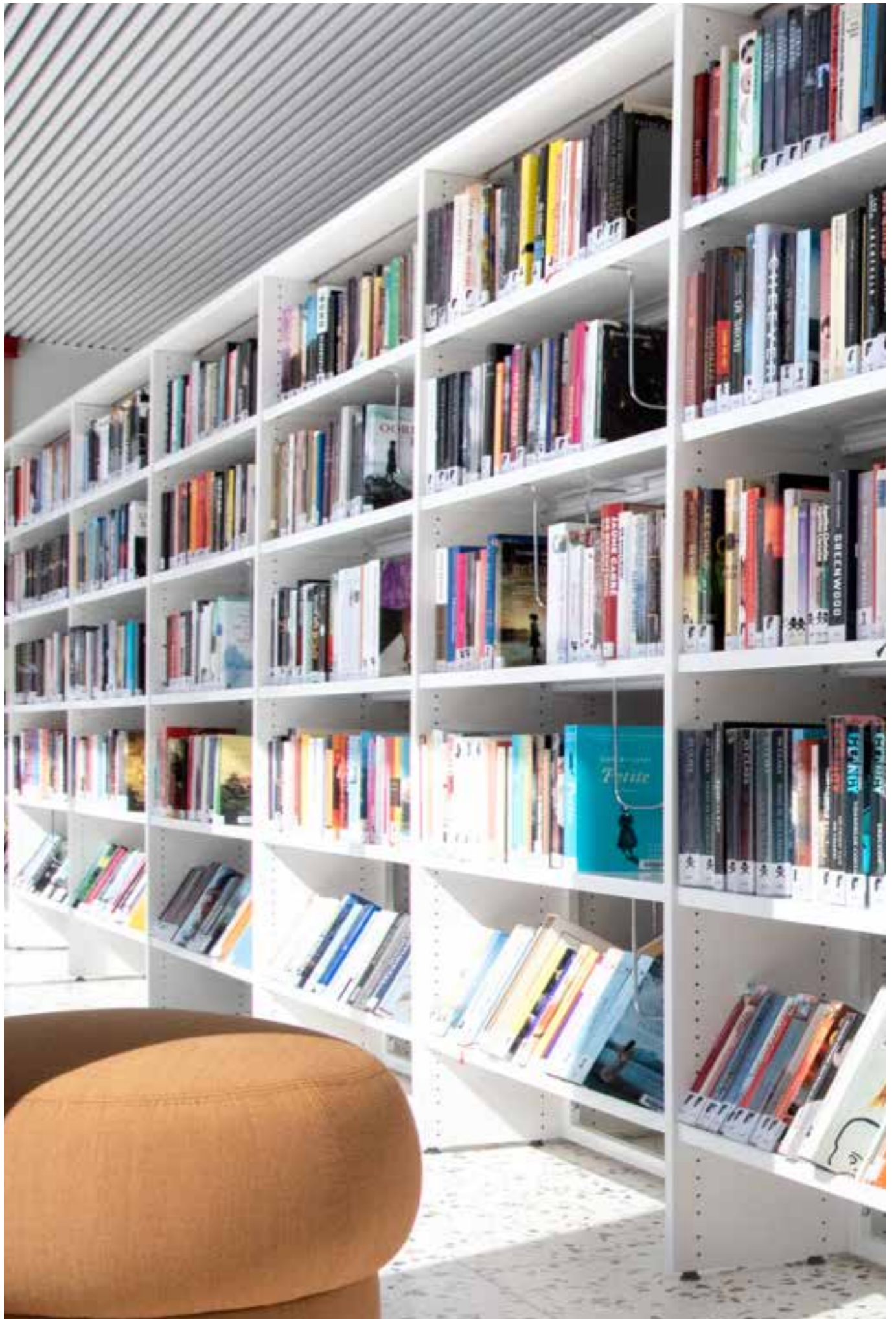

# ROLLEN

ROLLENSET & BODENPLATTE MIT ROLLEN



Max. 3 Sektionen aneinander können auf Rollen montiert werden.

### Rollenset für doppelseitig Regal

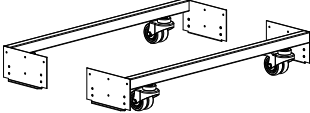
2 Rahmen und 4 Ø75 mm Rollen. Benützen mit doppelseitige Stirnseitungen WP1, WP2, WP3, WP4 und Rückwände WPB1/WBP2. Maks. Höhe 1520 mm.	Achsmaß mm	x Rollen mit Feststeller	Bestell-Nr.	
	500	0	BN06050	-
	500	2	BN06051	-
	750	0	BN06070	-
	750	2	BN06071	-
	900	0	BN06090	-
	900	2	BN06091	-
	1000	0	BN06010	-
	1000	2	BN06011	-

### Rollen für Rollenset

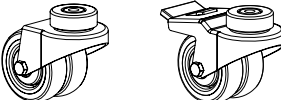
Ersatzteil. H112 mm, Ø75 mm. Maks. 90 kg pro Rolle.	Art	Bestell-Nr.	
	Ohne Feststeller	B7860100	-
	Mit Feststeller	B7860101	-

### Rollenset für doppelseitig Regal - mit Metallsockel & verdeckten Rollen

2 x Rahmen, 4 x Ø35 mm Rollen ohne Feststeller und 2 Metallsockel. Benützen mit doppelseitige Stirnseitungen WP1, WP2, WP3, WP4 and Rückwände WPB1/WBP2. Maks. Höhe 1520 mm.	Achsmaß mm	Bestell-Nr.	
	500	BN0615	-
	750	BN0617	-
	900	BN0619	-
	1000	BN0611	-

### Rollen für Rollenset mit verdeckten Rollen

Spare part. H50 mm, Ø35 mm. Maks. 100 kg pro Rolle.	Art	Bestell-Nr.	
	Ohne Feststeller	B301017	-

# ROLLEN

## BODENPLATTE MIT ROLLEN

Lackierte und furnierte Lingo Rollenplatten haben das FSC Zertifikat.

### Doppelseitig Holz Bodenplatte mit Rollen

Benützen mit doppelseitig  
Seitenverkleidung für Boden-  
platte mit Rollen WP5/WP6/  
WP7/WP8 und WPB3/WBP4.  
Maks. Höhe 1520 mm.

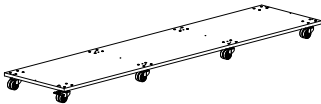

Achsmaß mm	Tiefe mm	Anzahl Sektionen	Bestell-Nr.	Melamin	Lackiert	Furniert
500	250	1	BN050451.	-	-	-
500	250	2	BN050452.	-	-	-
500	250	3	BN050453.	-	-	-
500	300	1	BN050651.	-	-	-
500	300	2	BN050652.	-	-	-
500	300	3	BN050653.	-	-	-
500	400	1	BN050851.	-	-	-
500	400	2	BN050852.	-	-	-
500	400	3	BN050853.	-	-	-
750	250	1	BN050471.	-	-	-
750	250	2	BN050472.	-	-	-
750	250	3	BN050473.	-	-	-
750	300	1	BN050671.	-	-	-
750	300	2	BN050672.	-	-	-
750	300	3	BN050673.	-	-	-
750	400	1	BN050871.	-	-	-
750	400	2	BN050872.	-	-	-
750	400	3	BN050873.	-	-	-
900	250	1	BN050491.	-	-	-
900	250	2	BN050492.	-	-	-
900	300	1	BN050691.	-	-	-
900	300	2	BN050692.	-	-	-
900	400	1	BN050891.	-	-	-
900	400	2	BN050892.	-	-	-
1000	250	1	BN050411.	-	-	-
1000	250	2	BN050412.	-	-	-
1000	300	1	BN050611.	-	-	-
1000	300	2	BN050612.	-	-	-
1000	400	1	BN050811.	-	-	-
1000	400	2	BN050812.	-	-	-

### Rollen für Bodenplatte

Ersatzteil. H102 mm, Ø75 mm.  
Maks. 100 kg pro Rolle.

Art

Bestell-Nr.

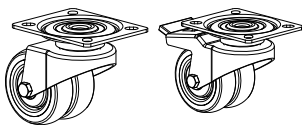

Ohne Feststeller

B400001025

Mit Feststeller

B400001125

# SOCKEL

## SOCKEL AUS HOLZ UND METALL

Lackierte und furnierte Lingo Sockel haben das FSC Zertifikat.

### Holzsockel

Mit Snapfix. H71 mm.  
Nicht mit Rollen zu verwenden.

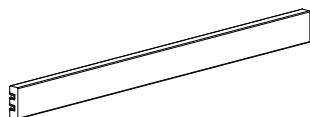

Achs-  
maß  
mm

500

750

900

1000

Bestell-Nr.

BN0255.

BN0257.

BN0259.

BN0251.

Melamin

-

-

-

-

Lackiert

-

-

-

-

Furniert

-

-

-

-

### Metallsockel

Mit Schrauben. H71 mm.  
Nicht mit Rollen zu verwenden.

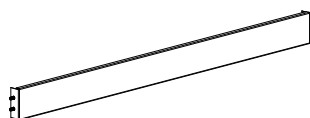

Achs-  
maß  
mm

500

750

900

1000

Bestell-Nr.

BN0275

BN0277

BN0279

BN0271

Stiel

-

-

-

-

# HOLZSEITEN

## EINSEITIG - MIT STELLFÜSSEN - FÜR METALL- UND HOLZABDECKBÖDEN

Lackierte und furnierte Lingo Holzseiten haben das FSC Zertifikat.

### WP1 - einseitige, linke Holzseite mit Stellfüßen - für ST1/ST2/ST3 und WT1

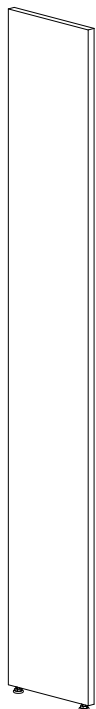

Höhe mm	FB Tiefe mm	Bestell-Nr.	Melamin	Lackiert	Furniert
720	250	BN0014232.	-	-	-
720	300	BN0014252.	-	-	-
720	400	BN0014272.	-	-	-
920	250	BN0014332.	-	-	-
920	300	BN0014352.	-	-	-
920	400	BN0014372.	-	-	-
1220	250	BN0014432.	-	-	-
1220	300	BN0014452.	-	-	-
1220	400	BN0014472.	-	-	-
1520	250	BN0014532.	-	-	-
1520	300	BN0014552.	-	-	-
1520	400	BN0014572.	-	-	-
1820	250	BN0014632.	-	-	-
1820	300	BN0014652.	-	-	-
1820	400	BN0014672.	-	-	-
2120	250	BN0014732.	-	-	-
2120	300	BN0014752.	-	-	-
2120	400	BN0014772.	-	-	-

### WP1 - einseitige, mittlere Holzseite mit Stellfüßen - für ST1/ST2/ST3 und WT1

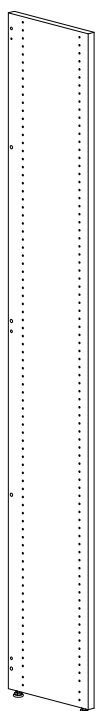

Höhe mm	FB Tiefe mm	Bestell-Nr.	Melamin	Lackiert	Furniert
720	250	BN0014234.	-	-	-
720	300	BN0014254.	-	-	-
720	400	BN0014274.	-	-	-
920	250	BN0014334.	-	-	-
920	300	BN0014354.	-	-	-
920	400	BN0014374.	-	-	-
1220	250	BN0014434.	-	-	-
1220	300	BN0014454.	-	-	-
1220	400	BN0014474.	-	-	-
1520	250	BN0014534.	-	-	-
1520	300	BN0014554.	-	-	-
1520	400	BN0014574.	-	-	-
1820	250	BN0014634.	-	-	-
1820	300	BN0014654.	-	-	-
1820	400	BN0014674.	-	-	-
2120	250	BN0014734.	-	-	-
2120	300	BN0014754.	-	-	-
2120	400	BN0014774.	-	-	-



# HOLZSEITEN

## EINSEITIG - MIT STELLFÜSSEN - FÜR METALL- UND HOLZABDECKBÖDEN

Lackierte und furnierte Lingo Holzseiten haben das FSC Zertifikat.

WP1 - einseitige, rechte Holzseite mit Stellfüßen - für ST1/ST2/ST3 und WT1

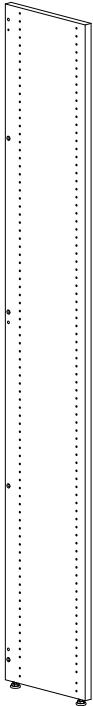

Höhe mm	FB Tiefe mm	Bestell-Nr.	Melamin	Lackiert	Furniert
720	250	BN0014233.	-	-	-
720	300	BN0014253.	-	-	-
720	400	BN0014273.	-	-	-
920	250	BN0014333.	-	-	-
920	300	BN0014353.	-	-	-
920	400	BN0014373.	-	-	-
1220	250	BN0014433.	-	-	-
1220	300	BN0014453.	-	-	-
1220	400	BN0014473.	-	-	-
1520	250	BN0014533.	-	-	-
1520	300	BN0014553.	-	-	-
1520	400	BN0014573.	-	-	-
1820	250	BN0014633.	-	-	-
1820	300	BN0014653.	-	-	-
1820	400	BN0014673.	-	-	-
2120	250	BN0014733.	-	-	-
2120	300	BN0014753.	-	-	-
2120	400	BN0014773.	-	-	-

# HOLZSEITEN

DOPPELSEITIG - MIT STELLFÜSSEN - FÜR ROLLENSET, METALL- UND HOLZABDECKBÖDEN

Lackierte und furnierte Lingo Holzseiten haben das FSC Zertifikat.

WP1 - doppelseitige, äußere Holzseite mit Stellfüßen - für ST1/ST2/ST3 und WT1

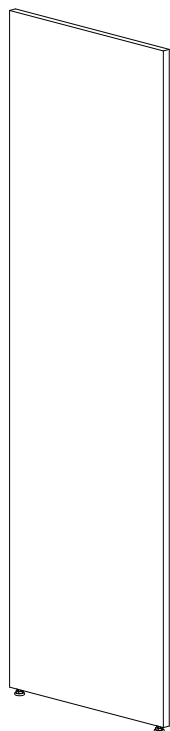

Höhe mm	FB Tiefe mm	Bestell-Nr.	Melamin	Lackiert	Furniert
720	250	BN0014245.	-	-	-
720	300	BN0014265.	-	-	-
720	400	BN0014285.	-	-	-
920	250	BN0014345.	-	-	-
920	300	BN0014365.	-	-	-
920	400	BN0014385.	-	-	-
1220	250	BN0014445.	-	-	-
1220	300	BN0014465.	-	-	-
1220	400	BN0014485.	-	-	-
1520	250	BN0014545.	-	-	-
1520	300	BN0014565.	-	-	-
1520	400	BN0014585.	-	-	-
1820	250	BN0014645.	-	-	-
1820	300	BN0014665.	-	-	-
1820	400	BN0014685.	-	-	-
2120	250	BN0014745.	-	-	-
2120	300	BN0014765.	-	-	-
2120	400	BN0014785.	-	-	-

WP1 - doppelseitige, mittlere Holzseite mit Stellfüßen - für ST1/ST2/ST3 und WT1

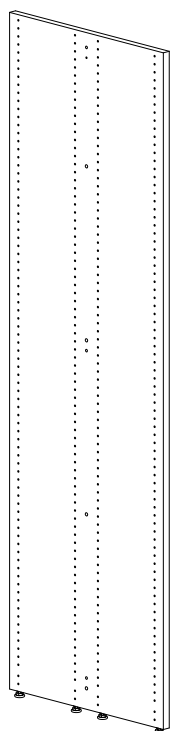

Höhe mm	FB Tiefe mm	Bestell-Nr.	Melamin	Lackiert	Furniert
720	250	BN0014244.	-	-	-
720	300	BN0014264.	-	-	-
720	400	BN0014284.	-	-	-
920	250	BN0014344.	-	-	-
920	300	BN0014364.	-	-	-
920	400	BN0014384.	-	-	-
1220	250	BN0014444.	-	-	-
1220	300	BN0014464.	-	-	-
1220	400	BN0014484.	-	-	-
1520	250	BN0014544.	-	-	-
1520	300	BN0014564.	-	-	-
1520	400	BN0014584.	-	-	-
1820	250	BN0014644.	-	-	-
1820	300	BN0014664.	-	-	-
1820	400	BN0014684.	-	-	-
2120	250	BN0014744.	-	-	-
2120	300	BN0014764.	-	-	-
2120	400	BN0014784.	-	-	-

# HOLZSEITEN

## DOPPELSEITIG - MIT STELLFÜSSEN - FÜR ROLLENSET, METALL- UND HOLZABDECKBÖDEN

Lackierte und furnierte Lingo Holzseiten haben das FSC Zertifikat.

### WP2 - doppelseitige, äußere Lamellenwand mit Stellfüßen - für ST1/ST2/ST3 und WT1

H1520 hat 2 Rillen, H1820 und 2120 haben 3 Rillen.	Höhe mm	FB Tiefe mm	Bestell-Nr.	Lackiert	Furniert	
	1520	250	BN0455451.	-	-	
	1520	300	BN0455651.	-	-	
	1520	400	BN0455851.	-	-	
	1820	250	BN0456451.	-	-	
	1820	300	BN0456651.	-	-	
	1820	400	BN0456851.	-	-	
	2120	250	BN0457451.	-	-	
	2120	300	BN0457651.	-	-	
	2120	400	BN0457851.	-	-	

# HOLZSEITEN

## EINSEITIG - MIT STELLFÜSSEN - FÜR HOLZABDECKPLATTE

Lackierte und furnierte Lingo Holzseiten haben das FSC Zertifikat.

### WP3 - einseitige, linke Holzseite mit Stellfüßen - für WT2

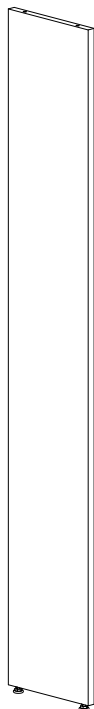

Höhe mm	FB Tiefe mm	Bestell-Nr.	Melamin	Lackiert	Furniert
720	250	BN0014236.	-	-	-
720	300	BN0014256.	-	-	-
720	400	BN0014276.	-	-	-
920	250	BN0014336.	-	-	-
920	300	BN0014356.	-	-	-
920	400	BN0014376.	-	-	-
1220	250	BN0014436.	-	-	-
1220	300	BN0014456.	-	-	-
1220	400	BN0014476.	-	-	-
1520	250	BN0014536.	-	-	-
1520	300	BN0014556.	-	-	-
1520	400	BN0014576.	-	-	-
1820	250	BN0014636.	-	-	-
1820	300	BN0014656.	-	-	-
1820	400	BN0014676.	-	-	-
2120	250	BN0014736.	-	-	-
2120	300	BN0014756.	-	-	-
2120	400	BN0014776.	-	-	-

### WP3 - einseitige, mittlere Holzseite mit Stellfüßen - für WT2

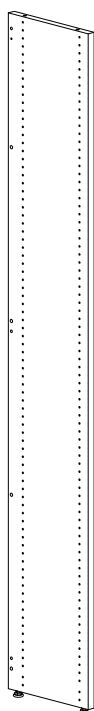

Höhe mm	FB Tiefe mm	Bestell-Nr.	Melamin	Lackiert	Furniert
720	250	BN0014238.	-	-	-
720	300	BN0014258.	-	-	-
720	400	BN0014278.	-	-	-
920	250	BN0014338.	-	-	-
920	300	BN0014358.	-	-	-
920	400	BN0014378.	-	-	-
1220	250	BN0014438.	-	-	-
1220	300	BN0014458.	-	-	-
1220	400	BN0014478.	-	-	-
1520	250	BN0014538.	-	-	-
1520	300	BN0014558.	-	-	-
1520	400	BN0014578.	-	-	-
1820	250	BN0014638.	-	-	-
1820	300	BN0014658.	-	-	-
1820	400	BN0014678.	-	-	-
2120	250	BN0014738.	-	-	-
2120	300	BN0014758.	-	-	-
2120	400	BN0014778.	-	-	-

# HOLZSEITEN

## EINSEITIG - MIT STELLFÜSSEN - FÜR HOLZABDECKPLATTE

Lackierte und furnierte Lingo Holzseiten haben das FSC Zertifikat.

### WP3 - einseitige, rechte Holzseite mit Stellfüßen - für WT2

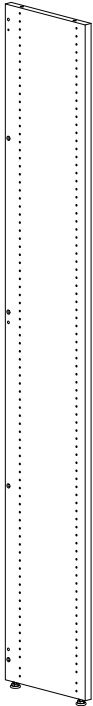

Höhe mm	FB Tiefe mm	Bestell-Nr.	Lackiert	Furniert
720	250	BN0014237.	-	-
720	300	BN0014257.	-	-
720	400	BN0014277.	-	-
920	250	BN0014337.	-	-
920	300	BN0014357.	-	-
920	400	BN0014377.	-	-
1220	250	BN0014437.	-	-
1220	300	BN0014457.	-	-
1220	400	BN0014477.	-	-
1520	250	BN0014537.	-	-
1520	300	BN0014557.	-	-
1520	400	BN0014577.	-	-
1820	250	BN0014637.	-	-
1820	300	BN0014657.	-	-
1820	400	BN0014677.	-	-
2120	250	BN0014737.	-	-
2120	300	BN0014757.	-	-
2120	400	BN0014777.	-	-

# HOLZSEITEN

## DOPPELSEITIG - MIT STELLFÜSSEN - FÜR ROLLENSET UND HOLZABDECKPLATTE

Lackierte und furnierte Lingo Holzseiten haben das FSC Zertifikat.

### WP3 - doppelseitig außer Holzseite mit Stellfüße - for WT2

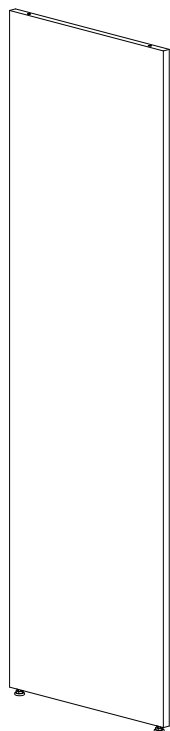

Höhe mm	FB Tiefe mm	Bestell-Nr.	Melamin	Lackiert	Furniert
720	250	BN0014249.	-	-	-
720	300	BN0014269.	-	-	-
720	400	BN0014289.	-	-	-
920	250	BN0014349.	-	-	-
920	300	BN0014369.	-	-	-
920	400	BN0014389.	-	-	-
1220	250	BN0014449.	-	-	-
1220	300	BN0014469.	-	-	-
1220	400	BN0014489.	-	-	-
1520	250	BN0014549.	-	-	-
1520	300	BN0014569.	-	-	-
1520	400	BN0014589.	-	-	-
1820	250	BN0014649.	-	-	-
1820	300	BN0014669.	-	-	-
1820	400	BN0014689.	-	-	-
2120	250	BN0014749.	-	-	-
2120	300	BN0014769.	-	-	-
2120	400	BN0014789.	-	-	-

### WP3 - doppelseitig, mittlere Holzseite mit Stellfüße - für WT2

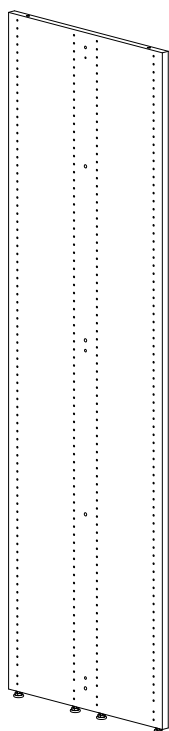

Höhe mm	FB Tiefe mm	Bestell-Nr.	Melamin	Lackiert	Furniert
720	250	BN0014248.	-	-	-
720	300	BN0014268.	-	-	-
720	400	BN0014288.	-	-	-
920	250	BN0014348.	-	-	-
920	300	BN0014368.	-	-	-
920	400	BN0014388.	-	-	-
1220	250	BN0014448.	-	-	-
1220	300	BN0014468.	-	-	-
1220	400	BN0014488.	-	-	-
1520	250	BN0014548.	-	-	-
1520	300	BN0014568.	-	-	-
1520	400	BN0014588.	-	-	-
1820	250	BN0014648.	-	-	-
1820	300	BN0014668.	-	-	-
1820	400	BN0014688.	-	-	-
2120	250	BN0014748.	-	-	-
2120	300	BN0014768.	-	-	-
2120	400	BN0014788.	-	-	-

# HOLZSEITEN

## DOPPELSEITIG - MIT STELLFÜSSEN - FÜR ROLLENSET UND HOLZABDECKPLATTE

Lackierte und furnierte Lingo Holzseiten haben das FSC Zertifikat.

### WP4 - doppelseitig außer Lamellenwand mit Stellfüße - für WT2

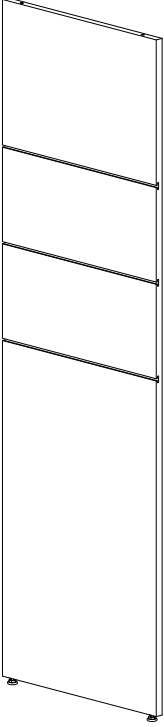
H1520 hat 2 Rillen, H1820 und 2120 haben 3 Rillen	Höhe mm	FB Tiefe mm	Bestell-Nr.	Lackiert	Furniert	
	1520	250	BN0455491.	-	-	
	1520	300	BN0455691.	-	-	
	1520	400	BN0455891.	-	-	
	1820	250	BN0456491.	-	-	
	1820	300	BN0456691.	-	-	
	1820	400	BN0456891.	-	-	
	2120	250	BN0457491.	-	-	
	2120	300	BN0457691.	-	-	
	2120	400	BN0457891.	-	-	

# HOLZSEITEN

## DOPPELSEITIG - FÜR BODENPLATTE MIT ROLLEN UND METALL- UND HOLZABDECKFACHBODEN

Lackierte und furnierte Lingo Holzseiten haben das FSC Zertifikat.

### WP5 - doppelseitige, äußere Holzseite für Bodenplatte mit Rollen - für ST1/ST2/ST3 und WT1

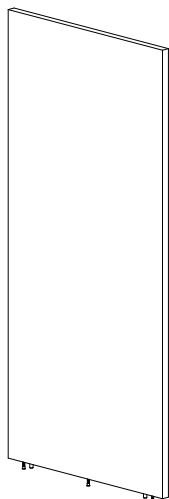

Höhe mm	FB Tiefe mm	Bestell-Nr.	Melamin	Lackiert	Furniert
720	250	BN0015245.	-	-	-
720	300	BN0015265.	-	-	-
720	400	BN0015285.	-	-	-
920	250	BN0015345.	-	-	-
920	300	BN0015365.	-	-	-
920	400	BN0015385.	-	-	-
1220	250	BN0015445.	-	-	-
1220	300	BN0015465.	-	-	-
1220	400	BN0015485.	-	-	-
1520	250	BN0015545.	-	-	-
1520	300	BN0015565.	-	-	-
1520	400	BN0015585.	-	-	-

### WP5 - doppelseitige, mittlere Holzseite für Bodenplatte mit Rollen - für ST1/ST2/ST3 und WT1

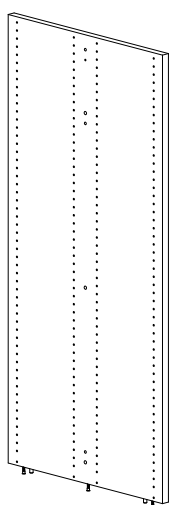

Höhe mm	FB Tiefe mm	Bestell-Nr.	Melamin	Lackiert	Furniert
720	250	BN0015244.	-	-	-
720	300	BN0015264.	-	-	-
720	400	BN0015284.	-	-	-
920	250	BN0015344.	-	-	-
920	300	BN0015364.	-	-	-
920	400	BN0015384.	-	-	-
1220	250	BN0015444.	-	-	-
1220	300	BN0015464.	-	-	-
1220	400	BN0015484.	-	-	-
1520	250	BN0015544.	-	-	-
1520	300	BN0015564.	-	-	-
1520	400	BN0015584.	-	-	-



# HOLZSEITEN

## DOPPELSEITIG - FÜR BODENPLATTE MIT ROLLEN UND METALL- UND HOLZABDECKFACHBODEN

Lackierte und furnierte Lingo Holzseiten haben das FSC Zertifikat.

WP6 - doppelseitige, äußere Lamellenwand für Bodenplatte mit Rollen - für ST1/ST2/ST3 und WT1

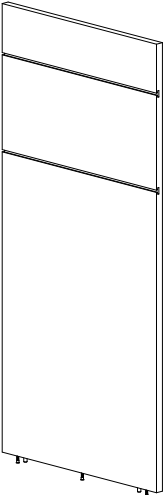
H1520 hat 2 Rillen.	Höhe mm	FB Tiefe mm	Bestell-Nr.	Lackiert	Furniert
	1520	250	BN0465451.	-	-
	1520	300	BN0465651.	-	-
	1520	400	BN0465851.	-	-

# HOLZSEITEN

## DOPPELSEITIG - FÜR BODENPLATTE MIT ROLLEN UND HOLZABDECKPLATTE

Lackierte und furnierte Lingo Holzseiten haben das FSC Zertifikat.

### WP7 - doppelseitige, äußere Holzseite für Bodenplatte mit Rollen - für WT2

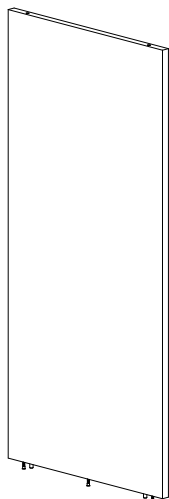

Höhe mm	FB Tiefe mm	Bestell-Nr.	Melamin	Lackiert	Furniert
720	250	BN0015249.	-	-	-
720	300	BN0015269.	-	-	-
720	400	BN0015289.	-	-	-
920	250	BN0015349.	-	-	-
920	300	BN0015369.	-	-	-
920	400	BN0015389.	-	-	-
1220	250	BN0015449.	-	-	-
1220	300	BN0015469.	-	-	-
1220	400	BN0015489.	-	-	-
1520	250	BN0015549.	-	-	-
1520	300	BN0015569.	-	-	-
1520	400	BN0015589.	-	-	-

### WP7 - doppelseitige, mittlere Holzseite für Bodenplatte mit Rollen - für WT2

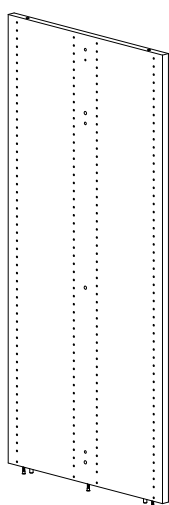

Höhe mm	FB Tiefe mm	Bestell-Nr.	Melamin	Lackiert	Furniert
720	250	BN0015248.	-	-	-
720	300	BN0015268.	-	-	-
720	400	BN0015288.	-	-	-
920	250	BN0015348.	-	-	-
920	300	BN0015368.	-	-	-
920	400	BN0015388.	-	-	-
1220	250	BN0015448.	-	-	-
1220	300	BN0015468.	-	-	-
1220	400	BN0015488.	-	-	-
1520	250	BN0015548.	-	-	-
1520	300	BN0015568.	-	-	-
1520	400	BN0015588.	-	-	-

# HOLZSEITEN

## DOPPELSEITIG - FÜR BODENPLATTE MIT ROLLEN UND HOLZABDECKPLATTE

Lackierte und furnierte Lingo Holzseiten haben das FSC Zertifikat.

WP8 - doppelseitige, äußere Lamellenwand für Bodenplatte mit Rollen - für WT2

H1520 hat 2 Rillen.	Höhe mm	FB Tiefe mm	Bestell-Nr.	Lackiert	Furniert
	1520	250	BN0465491.	-	-
	1520	300	BN0465691.	-	-
	1520	400	BN0465891.	-	-

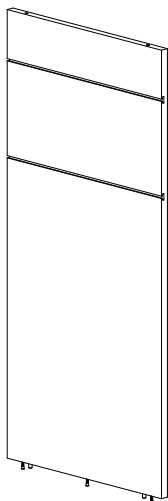

# HOLZSEITEN

## FUNKTIONSSSEITE

Die Holzfunktionsseiten dienen als zusätzliche Präsentations- und Aufbewahrungsfläche für das Regalsystem Lingo. Diese Stirnseitenregale können problemlos nachträglich an vorhandenen doppelseitigen Regalen montiert werden. (vorhandene Seitenwand durch Funktionsseite ersetzen) Lackierte und furnierte Lingo Holzseiten haben das FSC Zertifikat.

### Holzfunktionsseite - für Regal mit Abdeckboden

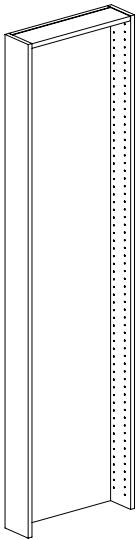
Mit Befestigungsmaterial.	Height mm	FB Tiefe mm	Breite mm	Bestell-Nr.	Melamin	Lackiert	Furniert
	720	250	498	BN5402A1.			
	720	300	598	BN5402B1.			
	720	400	798	BN5402C1.			
	920	250	498	BN5403A1.			
	920	300	598	BN5403B1.			
	920	400	798	BN5403C1.			
	1220	250	498	BN5404A1.			
	1220	300	598	BN5404B1.			
	1220	400	798	BN5404C1.			
	1520	250	498	BN5405A1.			
	1520	300	598	BN5405B1.			
	1520	400	798	BN5405C1.			
	1820	250	498	BN5406A1.			
	1820	300	598	BN5406B1.			
	1820	400	798	BN5406C1.			
	2120	250	498	BN5407A1.			
	2120	300	598	BN5407B1.			
	2120	400	798	BN5407C1.			

### Holzfunktionsseite - für Regal mit Abdeckplatte

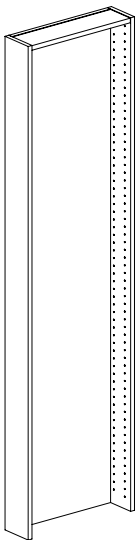
Mit Befestigungsmaterial.	Height mm	FB Tiefe mm	Breite mm	Bestell-Nr.	Melamin	Lackiert	Furniert
	720	250	498	BN5402A2.			
	720	300	598	BN5402B2.			
	720	400	798	BN5402C2.			
	920	250	498	BN5403A2.			
	920	300	598	BN5403B2.			
	920	400	798	BN5403C2.			
	1220	250	498	BN5404A2.			
	1220	300	598	BN5404B2.			
	1220	400	798	BN5404C2.			
	1520	250	498	BN5405A2.			
	1520	300	598	BN5405B2.			
	1520	400	798	BN5405C2.			
	1820	250	498	BN5406A2.			
	1820	300	598	BN5406B2.			
	1820	400	798	BN5406C2.			
	2120	250	498	BN5407A2.			
	2120	300	598	BN5407B2.			
	2120	400	798	BN5407C2.			

Die folgenden Zubehörteile passen in die Stirnseitenregale. Lackierte und furnierte Lingo Komponenten haben das FSC Zertifikat.

### Beschriftungsschild aus Holzwerkstoff für Funktionsseite

H368 mm. Mit Befestigungsmaterial.	Breite mm	FB Tiefe mm	Bestell-Nr.	Melamin	Lackiert	Furniert
	498	250	BN541A.			
	598	300	BN541B.			
	798	400	BN541C.			

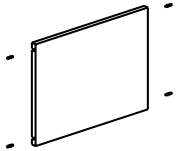

### Präsentationsboden aus Metall für Funktionsseite

H280 mm. Mit Befestigungsmaterial.	Breite mm	FB Tiefe mm	Bestell-Nr.	Metall
	498	250	BN542A	
	598	300	BN542B	
	798	400	BN542C	

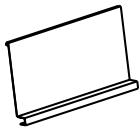

### Folderleiste aus Holzwerkstoff für Funktionsseite

H140 mm. Mit Befestigungsmaterial. Front und drei herausnehmbare Fachteiler aus transparentem Acrylglas.	Breite mm	FB Tiefe mm	Bestell-Nr.	Melamin	Lackiert	Furniert
	498	250	BN543A.			
	598	300	BN543B.			
	798	400	BN543C.			

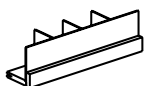

# VERBINDUNGSELEMENTE

## HOLZRÜCKWAND - FÜR STELLFÜßE/ROLLENSET

Lackierte und furnierte Lingo Rückwände haben das FSC Zertifikat.

### WBP1 - Holzrückwand (hoch) - for ST1 (Standardtiefe)/ST2/ST3/WT1 (Standardtiefe)/WT2

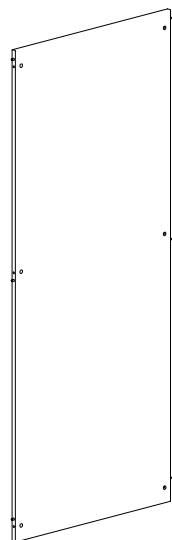

Höhe mm	Achsmaß mm	Bestell-Nr.	Melamin	Lackiert	Furniert
720	500	BN015254.	-	-	-
720	750	BN015274.	-	-	-
720	900	BN015294.	-	-	-
720	1000	BN015214.	-	-	-
920	500	BN015354.	-	-	-
920	750	BN015374.	-	-	-
920	900	BN015394.	-	-	-
920	1000	BN015314.	-	-	-
1220	500	BN015454.	-	-	-
1220	750	BN015474.	-	-	-
1220	900	BN015494.	-	-	-
1220	1000	BN015414.	-	-	-
1520	500	BN015554.	-	-	-
1520	750	BN015574.	-	-	-
1520	900	BN015594.	-	-	-
1520	1000	BN015514.	-	-	-
1820	500	BN015654.	-	-	-
1820	750	BN015674.	-	-	-
1820	900	BN015694.	-	-	-
1820	1000	BN015614.	-	-	-
2120	500	BN015754.	-	-	-
2120	750	BN015774.	-	-	-
2120	900	BN015794.	-	-	-
2120	1000	BN015714.	-	-	-

### WBP2 - Holzrückwand (niedrig) - for ST1 (Volltiefe & doppel)/WT1 (Volltiefe & doppel)

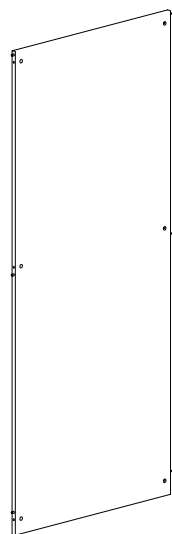

Höhe mm	Achsmaß mm	Bestell-Nr.	Melamin	Lackiert	Furniert
720	500	BN015256.	-	-	-
720	750	BN015276.	-	-	-
720	900	BN015296.	-	-	-
720	1000	BN015216.	-	-	-
920	500	BN015356.	-	-	-
920	750	BN015376.	-	-	-
920	900	BN015396.	-	-	-
920	1000	BN015316.	-	-	-
1220	500	BN015456.	-	-	-
1220	750	BN015476.	-	-	-
1220	900	BN015496.	-	-	-
1220	1000	BN015416.	-	-	-
1520	500	BN015556.	-	-	-
1520	750	BN015576.	-	-	-
1520	900	BN015596.	-	-	-
1520	1000	BN015516.	-	-	-
1820	500	BN015656.	-	-	-
1820	750	BN015676.	-	-	-
1820	900	BN015696.	-	-	-
1820	1000	BN015616.	-	-	-
2120	500	BN015756.	-	-	-
2120	750	BN015776.	-	-	-
2120	900	BN015796.	-	-	-
2120	1000	BN015716.	-	-	-

# VERBINDUNGSELEMENTE

## HOLZRÜCKWAND - FÜR BODENPLATTE MIT ROLLEN

Lackierte und furnierte Lingo Rückwände haben das FSC Zertifikat.

### WBP3 - Holzrückwand (hoch) - for ST1 (Standardtiefe)/ST2/ST3/WT1 (Standardtiefe)/WT2

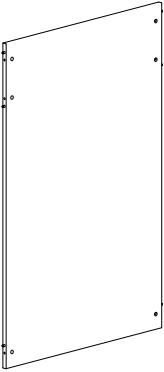
	Höhe mm	Achsmaß mm	Bestell-Nr.	Melamin	Lackiert	Furniert
	720	500	BN016254.	-	-	-
	720	750	BN016274.	-	-	-
	720	900	BN016294.	-	-	-
	720	1000	BN016214.	-	-	-
	920	500	BN016354.	-	-	-
	920	750	BN016374.	-	-	-
	920	900	BN016394.	-	-	-
	920	1000	BN016314.	-	-	-
	1220	500	BN016454.	-	-	-
	1220	750	BN016474.	-	-	-
	1220	900	BN016494.	-	-	-
	1220	1000	BN016414.	-	-	-
	1520	500	BN016554.	-	-	-
	1520	750	BN016574.	-	-	-
	1520	900	BN016594.	-	-	-
	1520	1000	BN016514.	-	-	-

### WBP4 - Holzrückwand (niedrig) - for ST1 (Volltiefe & doppel)/WT1 (Volltiefe & doppel)

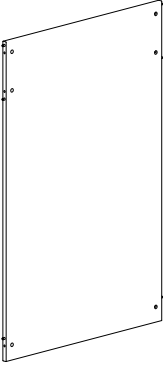
	Höhe mm	Achsmaß mm	Bestell-Nr.	Melamin	Lackiert	Furniert
	720	500	BN016256.	-	-	-
	720	750	BN016276.	-	-	-
	720	900	BN016296.	-	-	-
	720	1000	BN016216.	-	-	-
	920	500	BN016356.	-	-	-
	920	750	BN016376.	-	-	-
	920	900	BN016396.	-	-	-
	920	1000	BN016316.	-	-	-
	1220	500	BN016456.	-	-	-
	1220	750	BN016476.	-	-	-
	1220	900	BN016496.	-	-	-
	1220	1000	BN016416.	-	-	-
	1520	500	BN016556.	-	-	-
	1520	750	BN016576.	-	-	-
	1520	900	BN016596.	-	-	-
	1520	1000	BN016516.	-	-	-

# VERBINDUNGSELEMENTE

## METALLRAHMENRAVERSE

Um die Stabilität zu gewährleisten, muß in doppelseitige Regalen H1820 und H2120 eine zusätzliche Rahmentraverse montiert werden, je nach Länge der Regalreihen. Konfigurationen für freistehende Sektionen beinhalten eine zusätzliche Rahmentraverse. Rahmentraversen für mittlere Sektionen sind gemäß der Übersicht auf Seite 11 extra zu bestellen.

### Metallrahmentraverse - niedrig

Für Höhe 720/920/1220/  
1820/2120 mm. Mit  
Befestigungsmaterial.

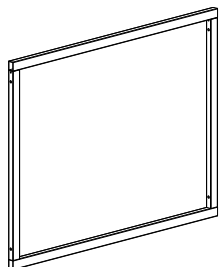

Achismaß mm	Sektion	Bestell-Nr.	
500	Freistehend	BN01054ZZZ8	-
750	Freistehend	BN01074ZZZ8	-
900	Freistehend	BN01094ZZZ8	-
1000	Freistehend	BN01014ZZZ8	-
500	Mittlere	BN01054ZZZ9	-
750	Mittlere	BN01074ZZZ9	-
900	Mittlere	BN01094ZZZ9	-
1000	Mittlere	BN01014ZZZ9	-

### Metallrahmentraverse - hoch

Für Höhe 1520 mm. Mit  
Befestigungsmaterial.

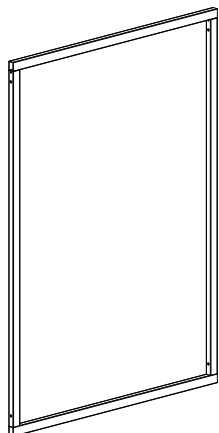

Achismaß mm	Sektion	Bestell-Nr.	
500	Freistehend	BN01056ZZZ8	-
750	Freistehend	BN01076ZZZ8	-
900	Freistehend	BN01096ZZZ8	-
1000	Freistehend	BN01016ZZZ8	-
500	Mittlere	BN01056ZZZ9	-
750	Mittlere	BN01076ZZZ9	-
900	Mittlere	BN01096ZZZ9	-
1000	Mittlere	BN01016ZZZ9	-

### Zusätzliche Metallrahmentraverse - niedrig

Für die notwendige Stabilität  
bei mehreren Sektionen zu  
verwenden, gemäß Übersicht  
auf Seite 11. Mit Befestigungs-  
material.

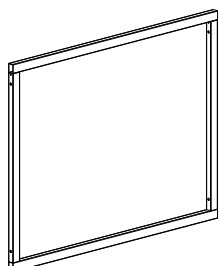

Achismaß mm	Sektion	Bestell-Nr.	
500	Freistehend	BN01254ZZZ3	-
750	Freistehend	BN01274ZZZ3	-
900	Freistehend	BN01294ZZZ3	-
1000	Freistehend	BN01214ZZZ3	-
500	Mittlere	BN01254ZZZ2	-
750	Mittlere	BN01274ZZZ2	-
900	Mittlere	BN01294ZZZ2	-
1000	Mittlere	BN01214ZZZ2	-
500	Äußere	BN01254ZZZ1	-
750	Äußere	BN01274ZZZ1	-
900	Äußere	BN01294ZZZ1	-
1000	Äußere	BN01214ZZZ1	-



# VERBINDUNGSELEMENTE

## DIAGONALTRAVERSE

---

### Galvanisierte Diagonaltraverse - niedrig

Für Höhe: 720/920/1220 mm.

Achsmaß  
mm

Bestell-Nr.

500  
750  
900  
1000

BN02154  
BN02174  
BN02194  
BN02114

-  
-  
-  
-

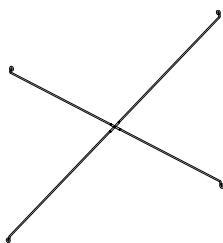

---

### Galvanisierte Diagonaltraverse - hoch

Für Höhe: 1520/1820/2120 mm. Wenn Diagonaltraversen verwendet werden, muß ein Zwischenfachboden pro Sektion mit den Holzseiten verschraubt werden.

Achsmaß  
mm

Bestell-Nr.

500  
750  
900  
1000

BN02156  
BN02176  
BN02196  
BN02116

-  
-  
-  
-

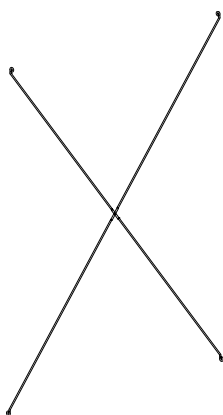



Die Armatur für die Book LED-Regalbeleuchtung kann an den Holz-Abdeckböden befestigt werden und kann mittels Verbindungsmaterialien über 1, 2 und 3 Sektionen hin montiert werden. Durchgehendes Funktionieren erfordert ebenfalls eine Verbindungsmontage.  
Die Armatur hat das CE-Prüfzeichen und standardmäßig in Weiß und Stahl erhältlich. Für andere Farben fragen Sie bitte unseren Kundendienst.

#### Armature

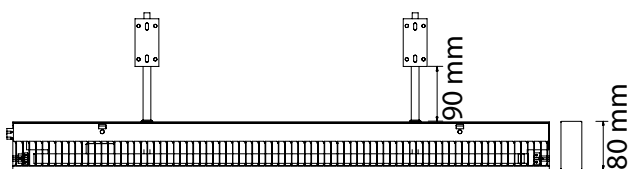

Für 2 Tragarme mit LED und Belüftung.  
Armatur Gehäuse in Aluminium

#### Tragarme



Standard-Tragarm zur Montage am Holzabdeckboden

#### Tragarme - für Vorderkante

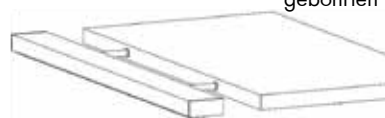





Tragarm zur Montage an der Vorderkante des vorgebohrten Holzabdeckbodens

# BELEUCHTUNG

## BOOK LED-BELEUCHTUNG

Im Folgenden finden Sie eine Liste von Produkten, die bei der Bestellung von 1, 2 oder 3 Sektionen benötigt werden. Für 4 oder mehr Sektionen müssen Sie eine Kombination der Armaturen für 1, 2 oder 3 Sektionen verwenden, indem Sie die Armaturen mit einem Verbindungsteil zusammenfügen.

1 Sektion	Bestell-Nr.
Armatur - Achsmaß 50	B3900170527 -
Armatur - Achsmaß 75	B3900170777 -
Armatur - Achsmaß 90	B3900170927 -
Armatur - Achsmaß 100	B3900171032 -
 Tragarme, 2 St., Standard oder Tragarme, 2 St., für Vorderkante	B39001512 - B39001522 -
Endabdeckungen, 2 St.	B390011 -
2 Sektionen	Bestell-Nr.
 Armatur - Achsmaß 50 + 50	B3900171054 -
Armatur - Achsmaß 75 + 75	B3900171554 -
Armatur - Achsmaß 90 + 90	B3900171854 -
Armatur - Achsmaß 100 + 100	B3900172064 -
 Tragarme, 2 St., Standard oder Tragarme, 2 St., für Vorderkante	B39001512 - B39001522 -
Endabdeckungen, 2 St.	B390011 -
3 Sektionen	Bestell-Nr.
Armatur - Achsmaß 50 + 50 + 50	B3900171580 -
Armatur - Achsmaß 75 + 75 + 75	B3900172330 -
Armatur - Achsmaß 90 + 90 + 90	B3900172780 -
Armatur - Achsmaß 100 + 100 + 100	B3900173095 -
 Tragarme, 3 St., Standard oder Tragarme, 3 St., für Vorderkante	B39001513 - B39001523 -
Endabdeckungen, 2 St.	B390011 -
Kabel 3 x 1.5 mm <sup>2</sup> , L2500 mm	Bestell-Nr.
	B390013 -
Verbindungsmaterial	Bestell-Nr.
	B390012 -

# STANDORTE

WE ARE LIBRARY PEOPLE®



## DANEMARK

Lammhults Biblioteksdesign A/S  
Dalbækvej 1  
6670 Holsted

bci@bci.dk  
www.bci.dk

## SCHWEDEN

Lammhults Biblioteksdesign AB  
Odlarevägen 16  
226 60 Lund

eurobib@eurobib.se  
www.eurobib.se

## GROSSBRITANNIEN

thedesignconcept Ltd.  
The Old Bakery,  
10 Greenless Road  
Cambuslang Belgrave Street  
Glasgow G72 8JJ

info@thedesignconcept.co.uk  
www.thedesignconcept.co.uk

## FRANKREICH

BC Intérieur Sarl  
6 allée Kepler  
77420 Champs sur Marne

bci@bcinterieur.com  
www.bcinterieur.com

## DEUTSCHLAND

Schulz Speyer Bibliothekstechnik AG  
Hafenstraße 2  
67346 Speyer

sales@schulzspeyer.de  
www.schulzspeyer.de

## NORWEGEN

BS Eurobib AS  
Alf Bjerckes Vei 20  
0582 Oslo

post@bseurobib.no  
www.bseurobib.no

## BELGIEN

SBNL - Schulz Benelux BVBA  
Appelweg 94 C  
3221 Holsbeek

info@sbnl.be  
www.sbnl.be